

Instrukcja Użytkowania

**ELBUR: PB 325, PB 326,
PB 331, PB 337**

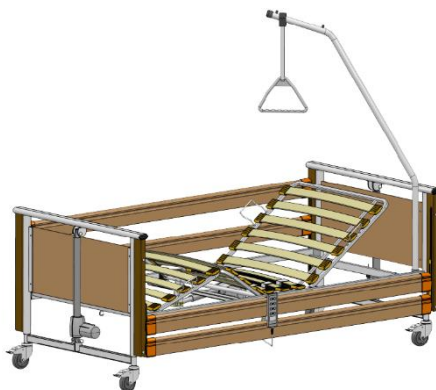

ELBUR PB 325



ELBUR PB 326



ELBUR PB 331

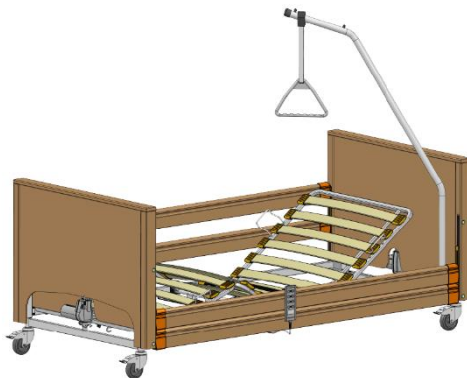

ELBUR PB 337



Szanowni Klienci!

W podziękowaniu za zaufanie, jakim Państwo nas obdarzają, wybierając jeden z naszych produktów, prezentujemy gamę łóżek do opieki długoterminowej ELBUR, przeznaczonych do łagodzenia i kompensowania niesprawności. Zaprojektowane i wytworzone zostały one w oparciu o najnowsze standardy i normy dotyczące łóżek medycznych. Nadrzędnym celem było dla nas zapewnienie Państwu bezpieczeństwa podstawowego, zasadniczej funkcjonalności i użyteczności oraz komfortu korzystania z wyrobu medycznego przez wiele lat. Ze względu na realizację wszystkich tych założeń, łóżko do opieki długoterminowej ELBUR stanowi dla Państwa najlepszy możliwy wybór.

Bogate doświadczenie, jakim firma Elbur sp. z o.o. sp.k. może się pochwalić, gwarantuje wysoką jakość, pewność działania oferowanych produktów, a także dbałość o detale i walory estetyczne. Z uwagi na różne warianty stosowanych paneli frontowych i barierek bocznych, które dostępne są w szerokiej gamie dekorów drewnianych, nasze łóżka do opieki długoterminowej harmonijnie komponują się w każdym miejscu użytkowania. Istnieje możliwość dopasowania konfiguracji produktu do potrzeb indywidualnych pacjenta. Szeroki zakres regulacji wysokości leża i pochyleń jego segmentów, usprawnia proces łagodzenia urazu, kompensowania niesprawności oraz poprawia jakość codziennej opieki medycznej.

Niniejsza instrukcja dostarcza istotnych informacji dotyczących bezpiecznego korzystania z łóżek do opieki długoterminowej ELBUR, ich prawidłowego montażu, użytkowania zgodnego z przewidzianym zastosowaniem oraz obowiązkowych konserwacji czy prac serwisowych, a także postępowania ze zużytym wyrobem. Skierowana jest do Operatorów, Użytkowników i Pacjentów. Konieczne jest przestrzeganie zawartych tu zaleceń, w celu wyeliminowania zagrożeń, wystąpienie niebezpiecznych dla zdrowia i życia sytuacji oraz uniknięcie usterek i awarii produktu.

Naszym celem jest spełnianie oczekiwań Klientów. Przede wszystkim dbamy o zapewnienie komfortu i bezpieczeństwa wszystkim użytkownikom łóżek do opieki długoterminowej ELBUR. Codziennie dokładamy wszelkich starań, aby nasze wyroby były jeszcze bardziej funkcjonalne i dopasowane do potrzeb korzystających z nich użytkowników.

Zespół Elbur

Spis treści

Informacje ogólne	5
Dane kontaktowe	5
Polityka projektowa	5
Zastosowane symbole bezpieczeństwa	5
1.0. Opis produktu	6
1.1. Przewidziane zastosowanie	6
1.2. Definicje osób zaangażowanych.....	10
1.3. Specyfikacja techniczna.....	10
1.4. Etykiety i oznakowanie Łóżek ELBUR.....	12
1.5. Wyjaśnienie symboli używanych na etykietach	13
2.0. Informacje bezpieczeństwa oraz ogólne zagrożenia, ostrzeżenia i wskazówki.....	15
3.0. Zakres dostawy, transport i magazynowanie	20
4.0. Komponenty elektryczne.....	23
5.0. Akcesoria i części zamienne	25
6.0. Wybór materaca	26
7.0. Montaż i użytkowanie	27
7.1. Przygotowanie.....	27
7.2. Rama Leża.....	28
7.3. Montaż sterownika i silników leża	28
7.4. Zabezpieczanie kabli silników	30
7.4.1. Nowa wersja zabezpieczenia kabla silnika	30
7.4.2. Stara wersja zabezpieczenia kabla silnika	30
7.5. Podłączenie komponentów elektrycznych i prowadzenie okablowania	30
7.5.1. Wersja standardowa – sterownik Linak CB6	31
7.5.2. Wersja opcjonalna – sterownik CA40	32
7.6. Obsługa kół i systemu hamowania	32
7.7. Montaż podnośników frontowych z ramą leża	33
7.8. Regulacja wysokości ramy leża i pochyleń segmentów leża	34
7.8.1. Pilot Standard	35
7.8.2. Pilot Comfort.....	35
7.8.3. Pilot Trendelenburg.....	37
7.8.4. Blokowanie poszczególnych funkcji na pilocie.....	37
7.9. Dodatkowa regulacja pochyleń podnóżka	38
7.9.1. Elektryczna regulacja pochyleń podnóżka.....	38
7.10. Awaryjne opuszczanie segmentu oparcia pleców	39
7.11. Bariereki boczne.....	40
7.11.1. Montaż barierki bocznych.....	42
7.11.2. Opuszczanie barierki bocznych	43
7.12. Wysięgnik	43
8.0. Przemieszczanie Łóżek	46
9.0. Testowanie funkcjonalności	47
10.0. Czyszczenie i dezynfekcja	48
11.0. Demontaż	49
12.0. Rozwiązywanie problemów	51
13.0. Serwis – przegląd techniczny	52
14.0. Kompatybilność Elektromagnetyczna	59
15.0. Utylizacja	62
16.0. Gwarancja.....	62

Informacje ogólne

Niniejsza instrukcja użytkowania jest nieodłączną częścią produktu i musi towarzyszyć każdemu sprzedanemu łożku.

Nazwa artykułu, [numer]	<i>Instrukcja użytkowania łożek do opieki długoterminowej ELBUR: PB 325, PB 326, PB 331, PB 337, [35130]</i>
Numer dokumentu, wersja, data wydania	<i>TF-03[6.7.8].5-02.PL wer.02, 08.04.2022</i>

Wszelkie prawa zastrzeżone - żadna część niniejszej instrukcji nie może być powielana w jakiegokolwiek formie bez pisemnej zgody producenta.

Zdjęcia służą do wyjaśnienia instrukcji zawartych w tym dokumencie. Szczegóły przedstawionego produktu mogą odbiegać od Twojego modelu.

Dane kontaktowe

Gdy potrzebna jest pomoc w zakresie konfiguracji, użytkowania, konserwacji tego produktu, prosimy o kontakt z lokalnym dystrybutorem, od którego zakupiono wyrób, lub w przypadku dalszych wątpliwości bezpośrednio z naszą firmą jako producentem łożek do opieki długoterminowej ELBUR.



Adres	Elbur sp. z o.o. sp.k. Działosza 34 56-500 Syców, POLAND (PL) NIP: 9112035149 REGON: 386426270 BDO: 000467132
Telefon	+48 62 786 97 80 (Sekretariat) +48 62 786 97 89 (Dział Sprzedaży)
E-mail / Strona internetowa	info@elbur.eu / www.elbur.eu

Polityka projektowa

Niniejsza instrukcja odzwierciedla najnowsze prace rozwojowe dotyczące produktu. Jednakże, zgodnie z naszą polityką ciągłego doskonalenia, zastrzegamy sobie prawo do modyfikowania projektu lub wprowadzania zmian technicznych bez wcześniejszego powiadomienia oraz bez obowiązku dostosowania lub wymiany podobnych, wcześniej dostarczonych produktów.

Zastosowane symbole bezpieczeństwa

W niniejszej instrukcji użytkowania informacje dotyczące bezpieczeństwa przedstawione są w następujący sposób:

OSTRZEŻENIE	
	<i>Wskazanie potencjalnie niebezpiecznej sytuacji, której zlekceważenie może doprowadzić nawet do śmierci lub poważnych obrażeń pacjenta, operatora czy też uszkodzenia produktu lub jego otoczenia.</i>
UWAGA	
	<i>Ogólne informacje lub wskazówki dotyczące bezpiecznego użytkowania i przydatnych sposobów postępowania.</i>

1.0. Opis produktu

1.1. Przewidziane zastosowanie

Łóżka do opieki długoterminowej ELBUR: PB 325, PB 326, PB 331, PB 337 sklasyfikowane są jako Wyroby Medyczne klasy I zgodnie z Nowym Rozporządzeniem MDR 2017/745 dla wyrobów medycznych. Projektowane i produkowane są w oparciu o najnowsze standardy wiedzy technicznej i normy zharmonizowane dotyczące łóżek medycznych. Zapewniają dzięki temu bezpieczeństwo podstawowe i funkcjonalność zasadniczą, potwierdzone spełnieniem wymagań prezentowanych w standardzie EN 60601-2-52.

Łóżka posiadają elektryczną regulację wysokości ramy leża oraz jego segmentów, dzięki czemu zapewniają wyjątkowy komfort ich użytkowania. Przeznaczone są do ciągłej, długoterminowej opieki dla niedołącznych i niepełnosprawnych dorosłych osób. Na podstawie przeprowadzonej analizy ryzyka oraz bazując na latach doświadczeń, produkty te doskonale sprawdzają się w trakcie leczenia, łagodzenia lub kompensowania urazu, upośledzeń lub niepełnosprawności.

OSTRZEŻENIE



Osoba z odpowiednią wiedzą medyczną powinna przeprowadzić ocenę ryzyka przed użyciem łóżka przez pacjenta, biorąc pod uwagę jego wiek, wzrost i stan zdrowia.

Łóżka do opieki długoterminowej ELBUR: PB 325, PB 326, PB 331 i PB 337 znajdują zastosowanie w następujących warunkach środowiskowych zgodnie z normą EN 60601-2-52:

- 3 – *Opieka długoterminowa w obszarze opieki medycznej wymagającej obserwacji medycznej i monitorowania stanu mieszkańca.* Medyczne urządzenie elektryczne stosowane w procedurach medycznych jest zapewniane w celu utrzymania lub poprawy stanu zdrowia pacjenta (np. domy seniora i domy opieki, ośrodki rehabilitacyjne i instytucje geriatryczne).
- 4 – *Opieka domowa.* Elektryczne urządzenie medyczne jest używane do łagodzenia lub kompensowania skutków obrażeń, upośledzeń lub choroby.

Ze względu na swoją budowę łóżka do opieki długoterminowej ELBUR opisane w niniejszej instrukcji zaprojektowane zostały do użytkowania dla osób, których:

- Waga jest nie mniejsza niż 40 kg,
- Wzrost jest nie mniejszy niż 146 cm,
- Współczynnik BMI jest nie mniejszy od 17.

Pacjentom o wzroście powyżej 190 cm rekomenduje się stosowanie dodatkowego przedłużenia leża długości 20 cm.

Nieodzowną część prowadzonej produkcji stanowią wymiary specjalne łóżek do opieki długoterminowej ELBUR. Nasi Klienci mają możliwość dostosować i skonfigurować wyrób końcowy do indywidualnych wymagań i parametrów pacjenta, dzięki czemu zapewniony zostaje optymalny komfort korzystania z produktu przy zachowaniu najwyższego poziomu bezpieczeństwa.

Bezpieczne obciążenie robocze opisanych w niniejszej instrukcji łóżek kalkuluje się zgodnie z treścią normy EN 60601-2-52:

Bezpieczne obciążenie robocze:	175 kg	200 kg
Maksymalna waga pacjenta:	140 kg	165 kg
Materac:	20 kg	
Akcesoria:	15 kg	

Łóżka do opieki długoterminowej ELBUR nie są przystosowane do transportu pacjentów, ale można je przemieszczać w obrębie pokoju pacjenta dla ułatwienia dostępu w celach opieki czy dla usprawnienia czynności sprząających.

OSTRZEŻENIE	
⚠	<i>Deklarowane i wskazywane wartości Maksymalnej Wagi Pacjenta oraz Bezpiecznego Obciążenia Roboczego nie mogą zostać przekroczone.</i>
⚠	<i>Należy używać wyłącznie przewidzianych barierek bocznych i materacy.</i>
⚠	<i>Należy używać tylko akcesoria i części zamienne zatwierdzone przez firmę Elbur sp. z o.o. sp.k.</i>
⚠	<i>Łóżka do opieki długoterminowej ELBUR nie są przeznaczone do użytkowania przez dzieci oraz w szpitalach.</i>

UWAGA	
⚠	<i>Każde inne użycie niż opisane powyżej jest uważane za niewłaściwe i wyklucza ewentualne roszczenia gwarancyjne.</i>
⚠	<i>Łóżka do opieki długoterminowej ELBUR nie są zatwierdzone na rynek północnoamerykański, w szczególności Stany Zjednoczone Ameryki (USA). Dystrybucja i korzystanie z przedstawionych wyrobów na tych rynkach, w tym przez osoby trzecie, jest zabronione przez producenta.</i>

Łóżka do opieki długoterminowej ELBUR projektowane i produkowane są w taki sposób, aby zapewnić długie i bezpieczne funkcjonowanie. Jeśli są one użytkowane i obsługiwane w sposób prawidłowy, zgodnie z ich przeznaczeniem oraz przedstawionymi w tym dokumencie instrukcjami, szacowany czas życia produktu wynosi od 4 do 8 lat, w zależności od warunków i częstotliwości korzystania przede wszystkim z funkcji regulacyjnych wyrobu.

Elektryczna regulacja ułatwia wchodzenie i wychodzenie z łóżka oraz poprawia jakość pracy personelu medycznego, umożliwiając wygodne ułożenie pacjenta w wybranej pozycji oraz dostęp do chorego przy czynnościach higienicznych.

Są one klasyfikowane jako urządzenia elektryczne o II klasie ochronności, z przeznaczeniem do użytku wewnętrznego w suchych pomieszczeniach. Wszystkie elementy elektryczne spełniają wymagania standardu bezpieczeństwa EN 60601-1 dla Medycznych Urządzeń Elektrycznych.

UWAGA	
⚠	<i>Opisane w niniejszej instrukcji Łóżka nie posiadają specjalnego złącza do ekwipotencjalizacji. Należy uwzględnić tę okoliczność przy łączeniu ich z innymi urządzeniami medycznymi, zasilanymi z sieci. Operator urządzeń medycznych jest odpowiedzialny za zapewnienie, że kombinacja urządzeń spełnia wymagania normy EN 60601-1.</i>

Poszczególne elementy łóżek do opieki długoterminowej ELBUR wykonane są z najwyższej jakości materiałów, których biokompatybilność została opisana w dokumentacji technicznej wyrobu medycznego. Konstrukcja łóżek wykonana jest w głównej mierze z profili stalowych, których powierzchnia została pokryta poliesterową farbą proszkową. Wszystkie elementy drewniane lub drewnianopodobne są zabezpieczone folią lub ekologicznym lakierem o znikomej zawartości substancji szkodliwych, dzięki czemu powierzchnie te są bezpieczne w kontakcie ze skórą.

Szeroka gama dekorów drewnianych i dostępnych kolorów pozwala zapewnić harmonijną spójność łóżek do opieki długoterminowej ELBUR z różnego rodzaju wyposażeniem i meblami. Ponadto, firma Elbur ułatwia zaaranżowanie pełnego komfortu w każdym wnętrzu, przedstawiając w swojej ofercie m.in. Szafki i Stoliki przyłóżkowe RUBENS oraz meble obiektowe, takie jak szafy, komody, stoły i krzesła, które doskonale uzupełniają się z przedstawionymi w tym dokumencie wyrobami medycznymi.

Wypełnienie leża łóżek do opieki długoterminowej ELBUR składa się ze sprężynujących listew drewnianych. Opcję dla każdego modelu stanowi także wypełnienie leża z pasków blach, które można łatwo i szybko czyścić/dezynfekować. Rama leża składa się z dwóch części – strony głowy i nóg. Standardowo występują cztery regulowane elektrycznie segmenty: zagłówek (segment oparcia pleców, siedzisko (część nieruchoma), ramka podnóżka (górną część segmentu oparcia nóg) i podnóżek (dolną część segmentu oparcia nóg).

Regulacja wysokości leża oraz pochylenia jego poszczególnych segmentów realizowana jest dzięki zainstalowanym silnikom firmy Linak, działających na niskim i bezpiecznym napięciu. Dwa z nich odpowiadają za regulację góra-dół i zamontowane są po obu końcach łóżka, na podnośnikach frontowych. Dwa silniki zamontowane pod leżem odpowiadają za regulację kątową segmentów oparcia pleców i nóg. Dane pozycje uzyskuje się, przytrzymując odpowiedni przycisk na pilocie. Kabel zasilający, pilot i silniki podłączone są do sterownika, który zamontowany jest na silniku zagłówek (pod leżem), w którym następuje przemiana zasilającego napięcia sieciowego na bezpieczne niskie napięcie, które zasila pracę wszystkich silników.

Główna różnica między poszczególnymi modelami łóżek do opieki długoterminowej ELBUR opisanych w niniejszym dokumencie dotyczy podnośników frontowych, których typ w zasadzie definiuje model wyrobu. Zakres regulacji wysokości wynosi bowiem standardowo 40 ÷ 80 cm, a jedynie dla modelu ELBUR PB 337 wartości te zawierają się w zakresie 23 ÷ 63 cm.

Ponadto Bezpieczne Obciążenie Robocze dla modelu ELBUR PB 325 wynosi 200 kg, a Maksymalna Waga Pacjenta 165 kg, gdzie dla pozostałych modeli wartości te wynoszą odpowiednio 175 kg i 140 kg.

Rama leża jest dokładnie taka sama dla wszystkich łóżek. Manualna regulacja segmentu podnóżka, którą zapewnia zastosowanie dwóch rastomatów montowanych w tej części Leża stanowi opcję dla modelu ELBUR PB 325 (dla pozostałych łóżek rozwiązanie to zalicza się do standardowej konfiguracji).

Wszystkie opisanej w niniejszej instrukcji Łóżka do opieki długoterminowej ELBUR w standardowej konfiguracji wyposażone są w długie drewniane bariery boczne oraz wysięgnik. Alternatywę dla wspomnianego rodzaju barierki bocznych stanowią: składane bariery boczne, dzielone bariery boczne oraz długie metalowe bariery boczne.

Łóżka do opieki długoterminowej ELBUR zaprojektowane zostały jako złożenie kilku elementów konstrukcyjnych dla ułatwienia ich transportu. Ich złożenie / montaż przeprowadza się w bardzo prosty sposób, w zasadzie bez użycia narzędzi.

Nr	Opis	Nr	Opis
1	Rama leża – strona głowy	2	Zaglówek
3	Rama leża – strona nóg	4	Podnóżek z ramką podudzia
5	Podnośnik frontowy – strona głowy	6	Podnośnik frontowy – strona nóg
7	Dolna barierka boczna (z górnym wierceniem otworów)	8	Górna barierka boczna (z dolnym wierceniem otworów)
9	Koło z hamulcem blokady	10	Pilot
11	Wysięgnik	12	Uchwyt trójkątny z pasem
13	System napędowy: sterownik z silnikiem zagłówka, silnik podnóżka (elementy niewidoczne na zdjęciu)		

*Na zdjęciu poniżej znajduje się model Łóżka ELBUR PB 331. Jedyną różnicą w odniesieniu do pozostałych modeli opisywanych w niniejszej instrukcji dotyczy podnośników frontowych, które przedstawione zostały w rozdziale 4.0.

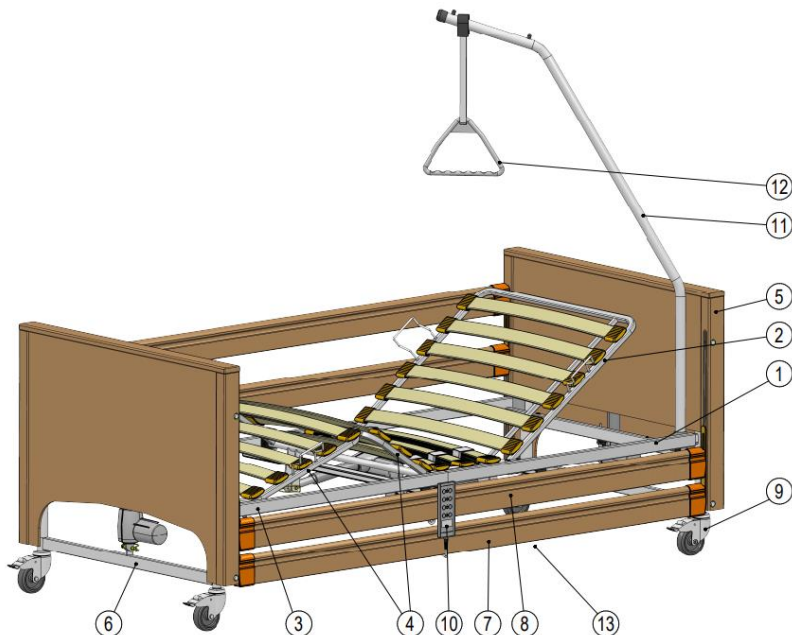

Basic UDI			
Model Łóżka do opieki długoterminowej	Prefiks firmy GS1	Wewnętrzny numer referencyjny	Znaki walidacyjne
ELBUR PB 325	590426134	ELBURPB325	X7
	590426134ELBURPB325X7		
ELBUR PB 326	590426134	ELBURPB326	X9
	590426134ELBURPB326X9		
ELBUR PB 331	590426134	ELBURPB331	X2
	590426134ELBURPB331X2		
ELBUR PB 337	590426134	ELBURPB337	XE
	590426134ELBURPB337XE		

1.2. Definicje osób zaangażowanych

OSTRZEŻENIE

⚠	<p><i>Wszystkie osoby, które obsługują lub użytkują łóżka do opieki długoterminowej ELBUR muszą zaznajomić się z zawartymi w tym dokumencie instrukcjami. Postępowanie w zgodzie z przedstawionymi zaleceniami zapewni prawidłowe i bezpieczne wykorzystanie wyrobu.</i></p>
---	--

Operator – każda osoba fizyczna lub jednostka prawna (dom opieki, dystrybutor wyrobów medycznych) odpowiedzialna za bezpieczną eksploatację łóżka oraz nadzór nad jego właściwym użytkowaniem.

Użytkownik – osoba wykwalifikowana w zakresie montażu łóżka oraz obsługi wszystkich jego funkcjonalności na bazie szkoleń i własnych doświadczeń. Potrafi analizować potencjalne zagrożenia związane z korzystaniem z wyrobu medycznego oraz ocenić możliwość jego użytkowania przez pacjenta w zależności od stanu jego zdrowia.

Pacjent – osoba kontuzjowana, niepełnosprawna, z ograniczeniami ruchowymi, która użytkuje łóżko do opieki długoterminowej ELBUR dla usprawnienia procesu łagodzenia przebiegu urazu.

W domowych zastosowaniach urządzeń Operator, Użytkownik i Pacjent mogą być jedną i tą samą osobą.

1.3. Specyfikacja techniczna

UWAGA

⚠	<p><i>Wszystkie podane w niniejszej instrukcji wymiary i wartości są orientacyjne (tolerancja pomiaru: ± 10 mm / $\pm 0,5$ kg / $\pm 1,5^\circ$). Produkty i ich elementy są stale udoskonalane, stąd mogą pojawić się różnice w pomiarach.</i></p>
⚠	<p><i>Dane techniczne przedstawione na kolejnej stronie dotyczą tylko standardowej konfiguracji danego modelu. Odnoszą się także do optymalnych warunków otoczenia.</i></p>
⚠	<p><i>Nie należy odnosić się do niniejszych wartości w przypadku, gdy łóżko zostało zmodyfikowane, uszkodzone lub jest mocno zużyte.</i></p>

SPECYFIKACJA TECHNICZNA					
MODEL:	ELBUR	PB 325	PB 326	PB 331	PB 337
Obciążenie [kg]	Maksymalna waga pacjenta	165	140		
	Bezpieczne robocze (SWL)	200	175		
	Wysięgnik	80			
Wymiary [cm]	Zewnętrzne (Szer. x Dł.)	102x218	104x213	102x215	102x219
	Leże (Szer. x Dł.)	90 x 200			
	Przeświet pod łóżkiem	ok. 24			ok.7
Regulacja	Wysokość – Rama leża, [cm]	40 ÷ 80			23 ÷ 63
	Pochylenie – Zagłówek, [°]	0 ÷ 70			
	Pochylenie – Podnóżek, [°]	0 ÷ 35			
Materac	Wymiar (Szer. x Dł.), [cm]	90 x 200 [cm]			
	Dopuszczalna grubość, [cm]	15			
	Gęstość objętościowa pianki	35 - 50 kg/m ³			
System napędowy	Sterownik	LINAK CB6			
	Silnik Podnoszenia	LINAK LA27			
	Silnik Zagłówek / Podnóżka	LINAK LA27			
	Pilot	HL74 Comfort	HL74 Standard		
	Napięcie wejściowe*	230V AC, 50Hz			
	Napięcie wyjściowe	24V DC			
	Pobór prądu*	Max. 1A			
	Czas załączania (pracy)*	10%, 2 min on / off 18 min			
	Stopień ochrony*	IP X4			
	Klasa ochronności elektrycznej*	II			
Poziom hałasu	< 65 dB (A)				
Waga [kg]	Całkowita	87,0	91,2	101,0	102,6
	Leże (Strona Głowy / Strona Nóg)	17,4 / 16,6			
	z listwami drewnianymi				
	Podnośnik frontowy (1)	15,8	17,9	22,8	23,6
	Barierki boczne (1 listwa / zestaw)	2,8 / 11,2			
	Wysięgnik z uchwytem trójkątnym	5,3			
	Silnik: Zagłówek / Podnóżka	1,5 / 1,5			
	Pilot / Sterownik	0,3 / 1,6			
Warunki pracy	Temperatura [°C]	+10 ÷ +40			
	Wilgotność [%]	30 ÷ 75			
Warunki magazyn. / transportu	Temperatura [°C]	-20 ÷ +50			
	Wilgotność [%]	30 ÷ 75			

* Wartości danych elektrycznych widoczne na etykiecie znamionowej łóżka do opieki długoterminowej ELBUR.

1.4. Etykiety i oznakowanie łóżek ELBUR

Etykieta znamionowa (zawiera numer seryjny*)

[umiejscowiona po zewnętrznej stronie dolnej ramy podnośnika frontowego]



*Proszę podawać numer seryjny we wszelkiej korespondencji dotyczącej sprzedaży łóżka, jego obsługi, serwisu czy raportowania incydentów.

Etykieta informacyjno-ostrzegawcza nr 35350

- dla ELBUR: PB 326, PB 331, PB 337

Etykieta informacyjno-ostrzegawcza nr 35352

- dla ELBUR: PB 325

[umiejscowione po wewnętrznej stronie profilu ramy leża od strony głowy]

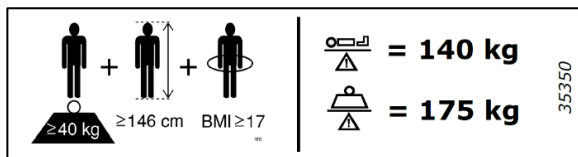

Ostrzeżenie

⚠ Korzystanie z łóżek dozwolone jest osobom dorosłym, których waga jest nie mniejsza od 40 kg, wzrost jest nie mniejszy od 146 cm, a współczynnik BMI jest nie mniejszy od 17.

Etykieta informacyjno-ostrzegawcza nr 35360

[umiejscowiona od wewnętrznej strony ramy leża strony głowy]

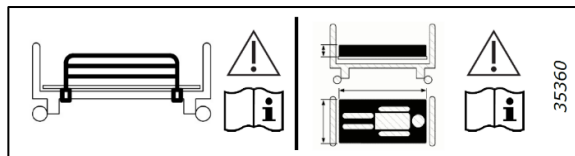

Ostrzeżenie

⚠ Korzystanie z odłączalnych barierek bocznych i z materacy, które nie są kompatybilne z łóżkiem mogą powodować zagrożenia.

Etykieta informacyjno-ostrzegawcza nr 35365

(Leże – strona głowy)

[umiejscowiona na górnej stronie profilu zagłówka]

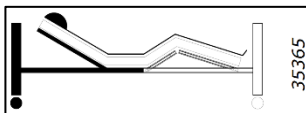
Etykieta informacyjno-ostrzegawcza nr 35370

(Wskazanie właściwego montażu silników segmentów leża)

[umiejscowiona pod leżem]

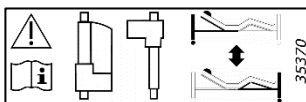
Etykieta informacyjno-ostrzegawcza nr Linak CB6

(Wskazanie właściwego podłączenia kabli do odpowiednich kanałów sterownika CB6)

[umiejscowiona na sterowniku CB6]

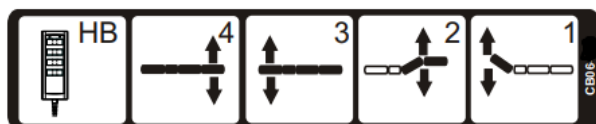
Etykieta informacyjno-ostrzegawcza nr Linak CA40

(Wskazanie właściwego podłączenia kabli do odpowiednich kanałów sterownika CA40)

[umiejscowiona wewnątrz sterownika CA40]















1.5. Wyjaśnienie symboli używanych na etykietach











Symbol	Opis
	Numer katalogowy
	Numer seryjny
	Data produkcji (miesiąc/rok)
	Wytwórca

Symbol	Opis
	Maksymalna Waga Pacjenta
	Bezpieczne Obciążenie Robocze (SWL)
	Wyrób Medyczny
	Zapoznać się z zagrożeniami i ostrzeżeniami
	Zapoznać się z Instrukcją Użytkownika i postępować zgodnie z podanymi w niej zasadami
	Zakres temperaturowy
	Do użytkowania wewnętrznego, tylko w suchych pomieszczeniach
	Poddać utylizacji zgodnie z regionalnymi przepisami i wymogami prawnymi
	Urządzenie klasy ochronnej II, (podwójna izolacja, izolowane ochronnie)
	Część aplikacyjna typu B zgodnie z normą EN 60601-1
	Znak zgodności wg Rozporządzenia (UE) w sprawie wyrobów medycznych 2017/745 (MDR)
	Minimalna Waga Pacjenta = 40 kg; Minimalna Wysokość Pacjenta = 146 cm; Minimum BMI Pacjenta = 17.
	Kompatybilność odłączalnych barierek bocznych <i>Korzystanie z barierek bocznych, które nie są kompatybilne / przewidziane do zastosowania z Łóżkiem może powodować zagrożenia.</i>
	Kompatybilność materacy - <i>Korzystanie z materacy, które nie są kompatybilne / przewidziane do zastosowania z Łóżkiem może powodować zagrożenia.</i>
	Produkt z bezpiecznikiem termicznym
	Izolujący transformator bezpieczeństwa
	Kontrola zanieczyszczeń (Chiny)
	Spełnienie australijskich wymagań dot. bezpieczeństwa i kompatybilności elektromagnetycznej EMC

2.0. Informacje bezpieczeństwa oraz ogólne zagrożenia, ostrzeżenia i wskazówki

OSTRZEŻENIE	
	<i>Przed rozpoczęciem montażu i korzystania z łóżek do opieki długoterminowej ELBUR, należy zapoznać się z całą treścią instrukcji użytkowania oraz wartościami i symbolami wskazanymi na etykietach, aby zapobiec pojawieniu się ewentualnych uszkodzeń i zagrożeń, wynikających z niewłaściwego postępowania.</i>
	<i>Z łóżka do opieki długoterminowej ELBUR należy korzystać zgodnie z jego przewidzianym zastosowaniem i wszystkimi instrukcjami podanymi w niniejszym dokumencie, opisującym normalną procedurę obsługi wyrobu, aby zapewnić bezpieczeństwo opiekunów i użytkowników oraz funkcjonalność zasadniczą produktu.</i>
	<i>Łóżka do opieki długoterminowej ELBUR nie są przeznaczone do użytkowania przez dzieci oraz w szpitalach.</i>
	<i>Instrukcję użytkowania należy zachować, powinna być ona dostępna dla użytkowników i opiekunów przez cały okres użytkowania wyrobu.</i>
	<i>Wszystkie czynności dotyczące montażu, elektrycznej regulacji oraz ogólnej obsługi produktu muszą być wykonywane zgodnie z dostarczonymi w niniejszym dokumencie informacjami, których przestrzeganie pozwoli zapewnić bezpieczną eksploatację.</i>
	<i>Łóżko może być użytkowane wyłącznie wtedy, gdy znajduje się ono w idealnym stanie technicznym – nie wolno korzystać z niego w przypadku wykrycia jakichkolwiek uszkodzeń, mogących doprowadzić do urazu pacjenta, personelu lub osób trzecich.</i>
	<i>Jeśli istnieje podejrzenie uszkodzenia wyrobu lub jego nieprawidłowego działania, natychmiast należy wycofać łóżko z eksploatacji, odłączając je od zasilania i oznaczając je jako produkt niezgodny, aż do czasu wymiany lub naprawy uszkodzonych elementów.</i>
	<i>Czynności wykonywane niezgodnie z zasadami opisanymi w niniejszym dokumencie, prowadzone są na własne ryzyko – mogą one skutkować poważnymi obrażeniami, a nawet śmiercią. Firma Elbur sp. z o.o. sp.k. nie ponosi odpowiedzialności za jakiegokolwiek szkody, obrażenia lub wypadki, wynikające z zaniedbania serwisów, nieautoryzowanych modyfikacji, stosowania nieoryginalnych części zamiennych czy użytkowania niezgodnego z niniejszą instrukcją.</i>
	<i>Każdy poważny incydent medyczny, związany z użytkowaniem łóżka do opieki długoterminowej ELBUR i mający wpływ na stan zdrowia pacjenta czy operatora, zawsze należy zgłaszać do producenta – firmy Elbur sp. z o.o. sp.k. oraz do właściwego organu nadzoru państwa członkowskiego, w którym dany wyrób jest wykorzystywany.</i>
	<i>Łóżko może być użytkowane wyłącznie przez osoby, które potrafią je obsługiwać zgodnie z niniejszą instrukcją. Operatorzy i pacjenci powinni zostać poddani ocenie ryzyka, aby upewnić się, że są w stanie bezpiecznie korzystać z łóżka do opieki długoterminowej ELBUR, nie stwarzając zagrożenia dla siebie i innych osób.</i>

OSTRZEŻENIE	
	<i>Przed użyciem łożka operator powinien zapoznać się i zrozumieć działanie i funkcjonowanie wyrobu.</i>
	<i>Pacjenci powinni samodzielnie korzystać z funkcji regulacji łożka tylko wtedy, gdy ich stan fizyczny i psychiczny na to pozwala oraz zostali pozytywnie zweryfikowani pod tym kątem przez wykwalifikowany personel medyczny. Muszą wówczas rozumieć wszelkie instrukcje dotyczące bezpieczeństwa zawarte w niniejszej instrukcji. Przed użyciem pilota należy dokładnie wyjaśnić użytkownikowi łożka jego działanie oraz wszelkie dostępne funkcjonalności.</i>
	<i>Rekomendowane jest (choć niewymagane), aby dwie osoby przeszkolone w zakresie obsługi łożka, przeprowadzały proces jego montażu.</i>
	<i>Należy zadbać o odpowiednie zabezpieczenie łożka, jego elementów i otoczenia przed dymem, otwartym płomieniem, ekstremalnymi temperaturami czy kontaktem z innymi palnymi gazami lub niebezpiecznymi substancjami.</i>
	<i>Łóżko nie może być używane tam, gdzie istnieje niebezpieczeństwo wybuchu lub w obecności niezabezpieczonych łatwopalnych cieczy.</i>
	<i>Instalacje elektryczne muszą spełniać lokalne obowiązujące wymagania.</i>
	<i>Wyposażenie elektryczne może stwarzać zagrożenia, jeżeli jest używane w niewłaściwy sposób. Pod żadnym pozorem nie wolno otwierać żadnych komponentów elektrycznych.</i>
	<i>W sytuacji awaryjnej należy wyciągnąć wtyczkę kabla zasilającego z gniazda sieciowego, ponieważ łożka do opieki długoterminowej ELBUR nie posiadają wyłącznika awaryjnego.</i>
	<i>Należy upewnić się, że wszystkie kable nie mogą ulec uszkodzeniu przez ich zgniecenie oraz, że nie ma możliwości ich zakleszczenia pomiędzy częściami ruchomymi łożka.</i>
	<i>Można używać wyłącznie kabla zasilającego dostarczonego wraz z łożkiem do opieki długoterminowej ELBUR. Podłącza się go bezpośrednio do gniazda sieciowego – nie należy korzystać z przedłużaczy.</i>
	<i>Łóżko powinno być ulokowane w miejscu zapewniającym łatwe i szybkie wyciągnięcie wtyczki kabla zasilającego z gniazda sieciowego.</i>
	<i>Kabel zasilający może stwarzać ryzyko potknięcia, dlatego należy go odpowiednio poprowadzić i zabezpieczyć w przewidzianym do tego celu uchwycie.</i>
	<i>Należy upewnić się, że nie ma możliwości, aby kabel zasilający został zgnieciony pod kołami.</i>
	<i>Pilot powinien być ulokowany w taki sposób, aby nie dopuścić do powstania ryzyka uduszenia. Należy upewnić się także, że nie ma możliwości jego uszkodzenia między barierkami bocznymi a leżem czy między innymi produktami, np. meblami.</i>
	<i>W tym samym czasie tylko jedna osoba może obsługiwać pilota. Nie jest dozwolone naciskanie jego kilku przycisków jednocześnie.</i>

OSTRZEŻENIE	
	Łóżka nie wolno użytkować w przypadku widocznych uszkodzeń któregokolwiek z elektrycznych komponentów systemu napędowego.
	Należy upewnić się, że wszystkie kable są odpowiednio poprowadzone i nie mogą ulec uszkodzeniu przez ich zgniecenie oraz, że nie ma możliwości ich zakleszczenia pomiędzy częściami ruchomymi Łóżka, które one może być użytkowane w przypadku zauważenia jakiegokolwiek niezgodności dotyczącej okablowania.
	Jeśli korzystanie z elektrycznej regulacji niekorzystnie wpływa na stan zdrowia użytkownika Łóżka, należy odłączyć je od zasilania i używać wyłącznie w trybie stacjonarnym.
	Pod żadnym pozorem nie wolno przekraczać cyklu załączania systemu napędowego, tzn. po 2 minutach pracy siłowników musi nastąpić, co najmniej 18-minutowa przerwa.
	Ze względu na bezpieczeństwo i kompatybilność elektromagnetyczną należy używać wyłącznie oryginalnych komponentów elektrycznych firmy Elbur, które zostały dopuszczone do zamówionego modelu Łóżka do opieki długoterminowej ELBUR. Używanie niezatwierdzonych akcesoriów może spowodować utratę funkcjonalności Łóżka, zwiększoną emisję lub zmniejszoną odporność wyrobu na zakłócenia. Mimo że wyrób, reprezentujący rodzinę Łóżek do opieki długoterminowej ELBUR, został przetestowany zgodnie z wymaganiami normy EN 60601-1-2 dotyczącej kompatybilności elektromagnetycznej wyrobów medycznych, spełniając wymagania tego standardu, to wciąż możliwe jest, że na wydajność pracy mogą mieć wpływ pola elektromagnetyczne, wytwarzane przez takie urządzenia, jak telefony komórkowe, generatory prądu o dużej mocy. Możliwe jest również, że elektronika Łóżka może także wpływać na inne urządzenia elektroniczne.
	Szczególną uwagę należy zwrócić na dzieci i zwierzęta, które powinno trzymać się z daleka od Łóżka, chyba, że znajdują się pod nadzorem osoby dorosłej, aby nie dopuścić do niebezpiecznej sytuacji z ich udziałem, na skutek np. zadławienia się małymi częściami montażowymi czy zakleszczenia między elementami ruchomymi Łóżka.
	Nigdy nie wolno przekraczać Maksymalnej Wagi Pacjenta oraz Bezpiecznego Obciążenia Roboczego.
	Łóżko przeznaczone jest do użytkowania przez jednego Pacjenta w danym czasie.
	Łóżko do opieki długoterminowej ELBUR należy użytkować na płaskiej, poziomej, twardej powierzchni – należy pamiętać, że wszystkie cztery koła muszą dotykać podłoża i być zablokowane, gdy pacjent leży na Łóżku i lokalizacja nie będzie zmieniana.
	Łóżka do opieki długoterminowej ELBUR nie są przewidziane do transportu pacjentów, jednak mogą być przemieszczane w obrębie pokoju, gdzie są użytkowane, dla ułatwienia dostępu w celach opieki czy dla usprawnienia czynności sprzątających.

OSTRZEŻENIE	
⚠	Łóżko do opieki długoterminowej z pacjentem może być przemieszczane tylko w nagłej czy awaryjnej sytuacji. Czynność tę powinny realizować wówczas dwie osoby (w tym Operator wyrobu) ze względu na siłę konieczną do zmiany miejsca, ale przede wszystkim dla zapewnienia bezpieczeństwa. Pacjent musi w takiej sytuacji pozostać w pozycji leżącej, a łóżko powinno znajdować się w najniższym położeniu.
⚠	Podczas przemieszczania łóżka na stelażu transportowym TLSU należy zachować szczególną ostrożność, aby zapobiec jego przewróceniu się lub nieoczekiwanemu przesunięciu.
⚠	Na łóżku do opieki długoterminowej ELBUR nie należy wykonywać operacji medycznych.
⚠	Przed użytkowaniem łóżka należy upewnić się, że pacjent znajduje się w bezpiecznej pozycji, ograniczającej do minimum ryzyko wystąpienia upadku czy zakleszczenia.
⚠	Upewnić się czy w położeniu, gdzie łóżko jest przewidziane do użytkowania jest wystarczająco dużo miejsca do obsługiwanego go w pełnym zakresie wysokości, bez możliwości zablokowania lub zaklinowania – sprawdzić czy wokół, nad i pod elementami konstrukcyjnymi łóżka nie ma żadnych przeszkód (nie może być ona blokowana przez np. szafki przyłóżkowe, inne akcesoria, parapety itp.)
⚠	Podczas elektrycznej regulacji łóżka lub obsługi pozostałych jego ruchomych elementów, należy zwrócić szczególną uwagę, aby pacjent, operator lub inne osoby czy zwierzęta przebywające w pobliżu, nie zostały przygniecione lub zakleszczone.
⚠	Wysokość ramy leża musi być dopasowana do stanu zdrowia pacjenta oraz powinna ułatwiać zapewnienie właściwej opieki personelowi.
⚠	Łóżko powinno znajdować się w najniższym położeniu i z podniesionymi barierkami bocznymi, gdy pacjent zostaje pozostawiony bez opieki, aby ograniczyć do minimum ryzyko poważnego urazu spowodowane ewentualnym upadkiem.
⚠	Zawsze należy sprawdzić, czy obniżenie łóżka do najniższej jego pozycji nie spowoduje wystąpienia ryzyka zakleszczenia.
⚠	Przestrzeni pod łóżkiem nie wolno wykorzystywać jako miejsca do przechowywania różnych rzeczy.
⚠	Łóżka nie należy opuszczać, gdy znajduje się w jego pobliżu Podnośnik Pacjenta. Możliwe jest jednak jego wykorzystanie nawet, gdy łóżko do opieki długoterminowej ELBUR znajduje się w najniższym położeniu, jedynie w przypadku modelu ELBUR PB 337 zaleca się uniesienie ramy leża do wysokości chociaż 30 cm, mierzonej od podłoża.
⚠	Tylko oryginalne akcesoria, które są zatwierdzone przez firmę Elbur sp. z o.o. sp.k. mogą być używane w połączeniu z łóżkiem do opieki długoterminowej ELBUR – wszelkie modyfikacje są wyraźnie zabronione bez autoryzacji producenta.
⚠	Należy skontaktować się z lokalnym dystrybutorem lub bezpośrednio z Działem Sprzedaży firmy Elbur sp. z o.o. sp.k., jeśli konieczna jest wymiana lub naprawa wadliwych części łóżka do opieki długoterminowej

OSTRZEŻENIE	
	<i>ELBUR. W takich przypadkach mogą być używane jedynie oryginalne części pochodzące od i zatwierdzone przez producenta.</i>
⚠	<i>Należy korzystać wyłącznie z kompatybilnych barierek bocznych dostarczanych z łóżkiem do opieki długoterminowej ELBUR. Stosowanie innych barierek bocznych jest zabronione, gdyż może powodować zagrożenia i różnego rodzaju niebezpieczeństwa dla pacjenta i użytkownika. Minimalna wysokość musi wynosić 220 mm, mierzona od góry materaca do górnej krawędzi górnej barierki bocznej (listwy drewnianej lub rury – w zależności od modelu).</i>
⚠	<i>Jeżeli konieczne jest użycie specjalnego materaca lub nakładki na materac, przez co odległość od górnej krawędzi nieobciążonego materaca do górnej krawędzi górnej barierki bocznej jest mniejsza niż 220 mm, należy przeprowadzić ocenę ryzyka i zapewnić zrównoważony poziom bezpieczeństwa zgodnie z wymaganiami normy EN 60601-2-52, nie dopuszczając do uwięźnięcia pacjenta między barierkami lub jego wypadnięcia z łóżka.</i>
⚠	<i>Jeśli na łóżku zamontowany jest wysięgnik, podczas przemieszczania łóżka lub podnoszenia jego wysokości należy zwrócić szczególną uwagę na przestrzeń wokół wysięgnika, aby go nie uszkodzić. Nie należy używać go natomiast do pchania lub ciągnięcia łóżka w ramach jego przemieszczania.</i>
⚠	<i>Należy upewnić się, że wyposażenie dodatkowe i akcesoria lub inny sprzęt medyczny mogą bezpiecznie funkcjonować w połączeniu z łóżkiem do opieki długoterminowej ELBUR. W przypadku wystąpienia wątpliwości, należy skontaktować się z lokalnym dystrybutorem lub bezpośrednio z producentem.</i>
⚠	<i>Łóżko należy wyczyścić i zdezynfekować przed jego ponownym użytkowaniem przez innego pacjenta lub w każdej innej sytuacji, która tego wymaga. Przed rozpoczęciem procedury należy odłączyć kabel zasilający z gniazda sieciowego.</i>
⚠	<i>Łóżko do opieki długoterminowej należy czyścić/dezynfekować przez wycieranie jego części miękką, wilgotną szmatką, z łagodnym domowym środkiem dezynfekującym, odpowiednim do lakierów i syntetyków (dopuszcza się stosowanie jedynie łagodnych, nieagresywnych środków w celu utrzymania odporności materiału).</i>
⚠	<i>Łóżka nie wolno czyścić przy użyciu narzędzi wysokociśnieniowych czy parowych, ponieważ płyn wnikający wówczas do elementów elektrycznych mógłby spowodować awarię i duże niebezpieczeństwo. Z tego względu należy chronić te elementy przed wilgocią.</i>
⚠	<i>Tylko odpowiednio wykwalifikowany i przeszkolony personel może wymieniać poszczególne elementy elektryczne w przypadku ich awarii oraz przeprowadzać czynności związane z rozwiązywaniem innych zaistniałych drobnych problemów.</i>
⚠	<i>Podczas wykonywania prac serwisowych lub w trakcie kontroli funkcjonalności Pacjent w żadnym wypadku nie może leżeć na łóżku.</i>

OSTRZEŻENIE	
⚠	<p><i>Działania konserwacyjne muszą być wykonywane wyłącznie przez lub pod nadzorem odpowiednio przeszkolonego i wykwalifikowanego personelu lub osób profesjonalnych, takich jak elektrycy lub osoby poinstruowane w zakresie elektrotechniki, które posiadają wiedzę na temat odpowiednich przepisów i są w stanie rozpoznać potencjalne ryzyka i zagrożenia.</i></p> <p><i>Protokół Kontroli powinien być archiwizowany i służyć jako dowód z przeprowadzonej usługi przeglądu technicznego.</i></p>
⚠	<p><i>Producent nie ponosi odpowiedzialności za szkody powstałe w wyniku nieprzestrzegania instrukcji zawartych w niniejszym dokumencie lub braku czy niewłaściwej konserwacji.</i></p>

3.0. Zakres dostawy, transport i magazynowanie

Łóżka do opieki długoterminowej ELBUR dostarczane są częściowo zdemontowane na stelażu transportowym TLSU, co znacząco ułatwia transport i przemieszczanie na miejscu dostawy (na specjalne życzenie Klienta mogą być one również spakowane w kartony).

Odpowiedni sposób pakowania zabezpiecza łóżko przed uszkodzeniami zewnętrznymi i zapewnia, że pacjent / użytkownik otrzymają zamówiony wyrób w perfekcyjnym stanie.

OSTRZEŻENIE	
⚠	<p><i>Podczas przemieszczania łóżka na stelażu transportowym TLSU należy zachować szczególną ostrożność, aby zapobiec jego przewróceniu się lub nieoczekiwanemu przesunięciu.</i></p>
⚠	<p><i>Przed montażem i rozpoczęciem użytkowania łóżka do opieki długoterminowej ELBUR należy uważnie i ze zrozumieniem przeczytać niniejszą instrukcję obsługi.</i></p>
⚠	<p><i>Jeśli łóżko zostało zabrudzone lub zanieczyszczone podczas transportu, należy zapoznać się z opisaną w dalszej części dokumentu procedurą czyszczenia i dezynfekcji.</i></p>
⚠	<p><i>Jeśli łóżko jest przechowywane w warunkach wykraczających poza normalne warunki operacyjne, przed jego właściwym użyciem należy zapewnić czas na ustabilizowanie się w normalnych warunkach roboczych.</i></p>

UWAGA	
⚠	<p><i>Zawsze należy sprawdzić zgodność dostawy z zamówieniem (elementy opisane poniżej mogą nie być zawarte w zamówionej konfiguracji określonego modelu) oraz upewnić się o jej kompletności czy też braku jakichkolwiek uszkodzeń.</i></p>
⚠	<p><i>Wszelkie brakujące części, usterki lub uszkodzenia należy niezwłocznie zgłosić przewoźnikowi i lokalnemu dystrybutorowi lub bezpośrednio firmie ELBUR na piśmie.</i></p>

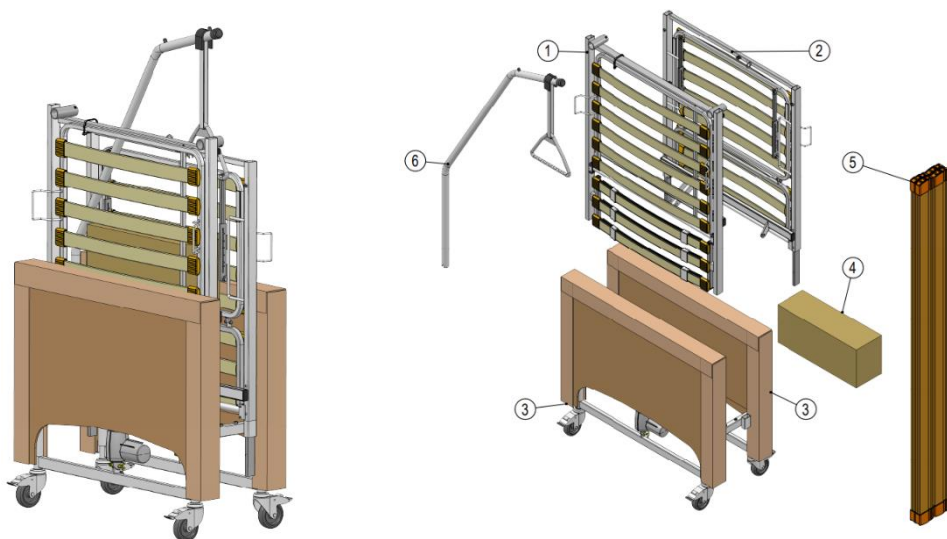

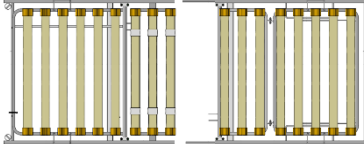
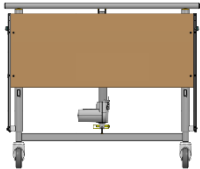
Nr	Opis	Rysunek odniesienia
1.	<p>Rama leża – strona głowy z zagłówkiem</p> <p><i>Standardowy wymiar zmontowanej Ramy Leża wynosi: 90x200 cm, jednak istnieje możliwość zamówienia Łóżka w specjalnej szerokości i/lub długości.</i></p>	 <p><i>Standardowe wypełnienie leża z listew sprężynujących (opcjonalnie dostępne jest jeszcze wypełnienie z metalowych pasków blach)</i></p>
2.	<p>Rama leża – strona głowy z podnóżkiem</p> <p><i>Standardowy wymiar zmontowanej ramy leża wynosi: 90x200 cm, jednak istnieje możliwość zamówienia Łóżka w specjalnej szerokości i/lub długości.</i></p>	
3.	<p>Podnośnik frontowy (w pełni zmontowany z silnikiem podnoszenia i kablem do podłączenia do sterownika)</p> <p>[dla każdego modelu dostarczane są 2 identyczne podnośniki frontowe, które mogą być montowane po obu stronach leża Łóżka]</p>	 <p><i>Podnośnik Frontowy typ PB 325</i></p>

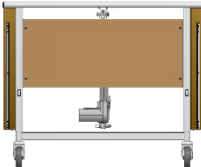
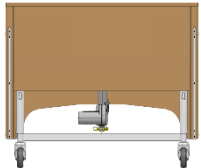
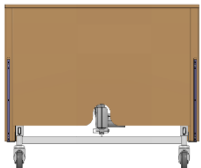
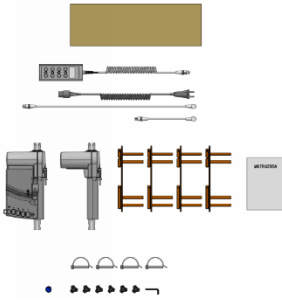
Nr	Opis	Rysunek odniesienia
	<p><i>Dla każdego modelu Podnośnika frontowego dostępnych jest kilka różnych kolorów dekoru elementów drewnianych (standardowo – buk ciemny).</i></p> <p><i>Szerokość podnośnika frontowego uzależniona jest od zamówionej szerokości ramy leża.</i></p>	 <p><i>Podnośnik Frontowy typ PB 326</i></p>  <p><i>Podnośnik Frontowy typ PB 331</i></p>  <p><i>Podnośnik Frontowy typ PB 337</i></p>
4.	<p>Karton z częściami:</p> <ul style="list-style-type: none"> • 1x Sterownik CB6 (lub CA40) z silnikiem zagłówka LA27, • 1x Silnik podnóżka LA27, • 1x Pilot HL74, • 1x Kluczyk do blokowania poszczególnych funkcji na pilocie, • 1x Kabel zasilający, • 1x Kabel 200mm do podłączenia silnika zagłówka LA27 do sterownika, • 1x Kabel 600mm do podłączenia silnika podnóżka LA27 do Sterownika, • 4x Suwak z 4 palcami, • 4x Przetyczka, • 6x Pokrętło M8, • 1x Klucz imbusowy 4mm • 1x Instrukcja Użytkownika. 	

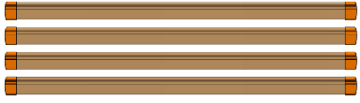
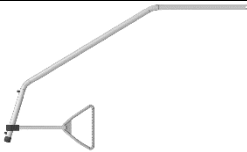
Nr	Opis	Rysunek odniesienia
5.	<p>Barierki boczne (długie drewniane, na całą długość Łóżka)</p> <p>Zestaw składa się z 4 listew z nałożonymi po obu końcach kapami mocującymi.</p> <p>Alternatywę dla standardowych barierek bocznych stanowią inne rodzaje systemu zabezpieczeń bocznych:</p> <ul style="list-style-type: none"> - Dzielone barierki boczne, - Składane barierki boczne, - Metalowe barierki boczne. <p>W przypadku ich zamówienia dostarczana jest wraz z nimi instrukcja ich montażu i obsługi.</p>	
6.	<p>Wysięgnik z uchwytem trójkątnym</p>	

4.0. Komponenty elektryczne

OSTRZEŻENIE

- ⚠ *W sytuacji awaryjnej należy wyciągnąć wtyczkę kabla zasilającego z gniazda sieciowego, ponieważ Łóżka do opieki długoterminowej ELBUR nie posiadają wyłącznika awaryjnego.*
- ⚠ *Czas załączenia systemu napędowego wynosi 2 minuty pracy jednorazowo, po czym to powinna nastąpić co najmniej 18 minutowa przerwa w regulacji elektrycznej.*
- ⚠ *Nie wolno otwierać lub naprawiać żadnych części elektrycznych, gdyż może się to okazać fatalne w skutkach.*

UWAGA

- ⚠ *Wyłącznik termiczny wyłącza sterownik w przypadku jego przegrzania, na skutek np. ciągłego naciskania przycisków na Pilocie i zmiany wysunięcia poszczególnych silników. Po schłodzeniu, tj. po upływie ok. 30 minut powinien być on gotowy do ponownego użycia.*
- ⚠ *Wyłączniki krańcowe wyłączają Silniki po osiągnięciu przez nich pozycji krańcowych.*

Łóżka do opieki długoterminowej ELBUR opisane w niniejszej instrukcji wyposażone są w system napędowy firmy Linak, która jest światowym liderem rynku nowoczesnych rozwiązań w zakresie elektrycznych siłowników liniowych.

Sieciowe napięcie wejściowe konwertowane jest w sterowniku na niskie bezpieczne napięcie, na którym pracują następnie silowniki liniowe, kontrolowane przy użyciu pilota.

Poziom wysokości leża regulowany jest przez dwa silniki podnoszenia, podłączone do sterownika rozciągliwymi kablami spiralnymi. Montowane są na podnośnikach frontowych.

Elektryczna regulacja pochylenia segmentów oparcia pleców i nóg realizowana jest dzięki zamontowanym pod leżem dwóm silnikom, które połączone są prostymi kablami ze sterownikiem.

Sterownik		
Konfiguracja	Wersja standardowa	Opcjonalnie
Typ	<i>Linak CB6</i>	<i>Linak CA40</i>
Napięcie zasilania, częstotliwość	<i>230 V AC, 50/60 Hz</i>	<i>100-240 V AC, 50/60 Hz</i>
Pobór prądu	<i>Max. 1 A</i>	<i>Max. 2,5 A</i>
Stopień ochrony	<i>IPX4</i>	<i>IPX6 Washable</i>
Czas załączania	<i>10 %, Max. 2 min / 18 min.</i>	
Klasa ochronności	<i>II</i>	

Kabel zasilający	
Typ	<i>Linak, SML912163-A</i> <i>(z odciążką do odpowiedniego mocowania, zabezpieczony przed zginaniem i naprężaniem)</i>

Pilot	
Typ	<i>Linak HL74</i>
Stopień ochrony	<i>IPX4</i>

Silnik podnoszenia	
Typ	<i>Linak LA27</i>
Siła / Skok	<i>1500 N / 405 mm</i>
Stopień ochrony	<i>IPX4</i>
Napięcie znamionowe	<i>24 V DC, Max. 3,5 A</i>
Czas załączania	<i>10 %, Max. 2 min / 18 min.</i>
Klasa ochronności	<i>II</i>

Silnik: Zagłówka / Podnóżka	
Typ	<i>Linak LA27</i>
Siła / Skok	<i>3500 N / 85 mm</i>
Stopień ochrony	<i>IPX4</i>
Napięcie znamionowe	<i>24 V DC, Max. 3,8 A</i>
Czas załączania	<i>10 %, Max. 2 min / 18 min.</i>
Klasa ochronności	<i>II</i>

5.0. Akcesoria i części zamienne

OSTRZEŻENIE	
⚠	<i>Ze względów bezpieczeństwa należy używać wyłącznie oryginalnych akcesoriów Elbur – modyfikacje łóżka do opieki długoterminowej bez zgody producenta są surowo zabronione.</i>
⚠	<i>Po każdej wprowadzonej modyfikacji, zatwierdzonej wcześniej przez producenta, wszystkie funkcje muszą zostać przetestowane i zatwierdzone przez odpowiednio przeszkolony i wykwalifikowany personel, zgodnie z przedstawionymi w dalszej części instrukcji kryteriami i wytycznymi.</i>
⚠	<i>W przypadku zastosowania akcesoriów na łóżku do opieki długoterminowej ELBUR, należy zwrócić szczególną uwagę, czy nie powodują one ryzyka zakleszczenia lub wystąpienia innego urazu między elementami konstrukcyjnymi łóżka a wyposażeniem dodatkowym podczas elektrycznej regulacji wysokości leża i/lub pochyleń jego segmentów.</i>
UWAGA	
⚠	<i>Firma ELBUR sp. z o.o. sp.k. nie ponosi żadnej odpowiedzialności za jakiegokolwiek wypadki, uszkodzenia, obrażenia, zagrożenia i ryzyko wynikające z używania innych akcesoriów czy części zamiennych niż te pochodzące bezpośrednio z naszej dystrybucji.</i>
⚠	<i>Elbur sp. z o.o. sp.k. nie ponosi żadnej odpowiedzialności za wykorzystanie oferowanych przez nas akcesoriów lub części zamiennych w połączeniu z wyrobami innych producentów.</i>

Każdy element oferowanego przez nas wyposażenia dodatkowego spełnia rygorystyczne wymagania jakościowe ustanowionej wewnątrz firmy Elbur sp. z o.o. sp.k. polityki bezpieczeństwa.

Montaż naszych praktycznych, wspierających mobilność i zwiększających bezpieczeństwo akcesoriów odbywa się w szybki i łatwy sposób, dzięki dostępnym na łóżku odpowiednim punktom ich mocowania. Oferowane wyposażenie dodatkowe sprawia, że łóżko do opieki długoterminowej ELBUR jest jeszcze precyzyjniej dopasowane do indywidualnych potrzeb pacjenta wymagającego szczególnej opieki.

Pełna lista możliwych do zastosowania akcesoriów dostępna jest na stronie internetowej producenta: www.elbur.eu, gdzie odnaleźć można informacje marketingowe oraz dane techniczne dla poszczególnych produktów, takich jak m.in. różnego rodzaju:

- bariery boczne,
- nadstawki / podwyższenia barier bocznych,
- osłony tapicerowane na bariery boczne,
- pomoce do wstawiania,
- przedłużenia leża,
- półki / tace do spożywania posiłków,
- lampy przyłóżkowe do czytania.

Możliwość zastosowania określonego rodzaju wyposażenia dodatkowego w połączeniu z danym modelem łóżka do opieki długoterminowej ELBUR należy skonsultować z Działem Sprzedaży firmy Elbur sp. z o.o. sp.k.

W przypadku konieczności wymiany jakiegoś elementu łóżka (uszkodzonego lub zużytego) również należy skontaktować się z producentem, który przedstawi listę części zamiennych w celu identyfikacji potrzebnego artykułu.

6.0. Wybór materaca

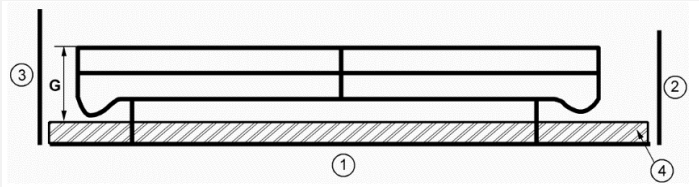





OSTRZEŻENIE	
⚠	<p><i>Minimalna wysokość, mierzona od góry materaca do górnej krawędzi górnej barierki bocznej (listwy drewnianej lub rury – w zależności od modelu), musi wynosić co najmniej 220 mm.</i></p>  <p style="text-align: center;">1 – Rama leża, 2 – Podnośnik frontowy – strona nóg, 3 – Podnośnik frontowy – strona głowy, 4 – Materac, G ≥ 220 mm</p>
⚠	<p><i>Jeżeli konieczne jest użycie specjalnego materaca lub nakładki na materac, przez co odległość od górnej krawędzi nieobciążonego materaca do górnej krawędzi górnej barierki bocznej jest mniejsza niż 220 mm, należy przeprowadzić ocenę ryzyka i zapewnić zrównoważony poziom bezpieczeństwa.</i></p>
⚠	<p><i>Jeśli rama leża łóżka jest przedłużona przy użyciu 20-cm przedłużenia leża, należy zastosować wkładkę materaca - element wypełniający dodatkową część konstrukcji łóżka. Niezastosowanie się do tego spowoduje niedopuszczalne odstępy oraz ryzyko wystąpienia poważnych obrażeń.</i></p>
⚠	<p><i>Materac musi być umieszczany i użytkowany zgodnie z instrukcją producenta lub dystrybutora.</i></p>

Standardowy wymiar materaca przewidziany do stosowania na opisywanych w niniejszej instrukcji łóżkach do opieki długoterminowej ELBUR wynosi:



- 90 cm szerokości,
- 200 cm długości,
- oraz max. 15 cm grubości (wysokości), zakładając jednocześnie gęstość objętościową pianki min. 35 kg/m³.

Firma Elbur sp. z o.o. sp.k. posiada w swojej ofercie różnego rodzaju rozwiązania systemu zabezpieczeń bocznych, umożliwiające stosowanie na łóżkach do opieki długoterminowej materacy grubości nawet do 32 cm.

7.0. Montaż i użytkowanie

OSTRZEŻENIE	
	<i>Przed przystąpieniem do montażu Łóżka do opieki długoterminowej ELBUR należy uważnie przeczytać, zrozumieć i przestrzegać wszystkich instrukcji zawartych w niniejszym dokumencie oraz na etykietach Łóżka.</i>
	<i>Montaż musi być wykonany przez odpowiednio przeszkolony i wykwalifikowany personel.</i>
	<i>Rekomendowane jest (choć niewymagane), aby proces montażu przeprowadzany był przez dwie osoby, dla ułatwienia wykonania poszczególnych czynności.</i>
	<i>Montaż musi odbywać się w czystym, zapewniającym odpowiednią ilość przestrzeni miejscu, tak aby możliwa była regulacja wysokości Leża i jego segmentów w pełnym zakresie. Przestrzeń pod łóżkiem musi pozostać wolna.</i>
	<i>Gniazdko elektryczne 230 V (prawidłowo zainstalowane) musi być dostępne w pobliżu łóżka, w łatwo osiągalnym miejscu.</i>
	<i>Dzieci i zwierzęta powinny być trzymane z daleka od produktu.</i>
	<i>Wszystkie funkcje muszą zostać przetestowane i zatwierdzone po montażu przez odpowiednio przeszkolony i wykwalifikowany personel.</i>

7.1. Przygotowanie

UWAGA	
	<i>Rekomendowane jest zachowanie systemu transportowego TLSU, gdyby Łóżko miało nie być używane, a trzeba byłoby je w odpowiedni sposób magazynować.</i>
	<i>Materiały opakowaniowe należy sortować według odpadów nadających się do recyklingu i innych rodzajów, a następnie usuwać zgodnie z przepisami dotyczącymi ochrony środowiska i ustawodawstwem danego kraju w zakresie dotyczącym recyklingu.</i>

Konieczne jest pozbycie się wszelkich materiałów opakowaniowych oraz wyciągnięcie poszczególnych elementów z systemu transportowego TLSU:

- 1) wsięgnika, jeśli nie jest spakowany w oddzielnym kartonie,
- 2) barierki bocznych, jeśli nie są spakowane w oddzielnym kartonie,
- 3) kartonu z akcesoriami i częściami montażowymi (należy odchylić lekko ramę leża stronę głowy, aby ułatwić sobie wyciągnięcie tego kartonu),
- 4) ramę leża stronę głowy, a następnie ramę leża stronę nóg.

Za pomocą klucza imbusowego (znajduje się w kartonie z częściami montażowymi) należy poluzować wkręty dociskowe w systemie transportowym TLSU, aby umożliwić sobie demontaż podnośników frontowych. Można wówczas je wyciągnąć i przystąpić do kolejnych etapów procesu montażu.

OSTRZEŻENIE	
	<i>System transportowy TLSU od momentu poluzowania wkrętów dociskowych będzie niestabilny. Należy zachować wówczas szczególną ostrożność.</i>

7.2. Rama Leża

UWAGA



Nie ma żadnej różnicy w procesie montażu dwóch części ramy leża ze sobą, niezależnie od rodzaju wypełnienia (listwy drewniane lub paski metalowe).

1) Nasunąć do oporu profile ramy leża strona głowy* na bagnety ramy leża strona nóg – obie części należy zsuwać równolegle, aby się nie klinowały.



*rama leża strona głowy oznaczona jest specjalną naklejką, umiejscowioną na górnym profilu zagłówka).

2) Gdy obie części ramy leża są ze sobą odpowiednio zsunięte, należy zabezpieczyć połączenie części głowy i części nóg ze sobą na środku leża przy użyciu pokręteł M8 i mocno dokręcić (ręką lub specjalnym kluczem), po lewej i prawej stronie łóżka.

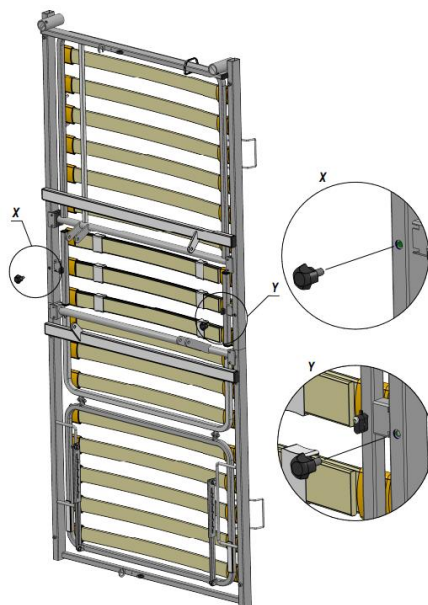
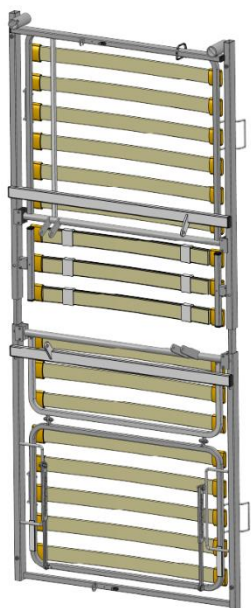

7.3. Montaż sterownika i silników leża

OSTRZEŻENIE



Należy zwrócić szczególną uwagę na prawidłowe usytuowanie Silników zagłówka i podnóżka pod Leżem. Błędny montaż elementów elektrycznych nieuchronnie prowadzi do ich uszkodzenia.

Specjalna Etykieta ostrzegawczo-informacyjna nr 35370 przyklejana od spodu leża wskazuje na prawidłowy montaż układu napędowego.

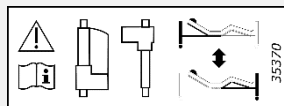

OSTRZEŻENIE

- | | |
|---|---|
| ⚠ | <i>Silnik zagłówka jest zamontowany pod ramą leża z obudową silnika skierowaną do części Łóżka od strony nóg.</i> |
| ⚠ | <i>Silnik podnóżka jest zamontowany pod ramą leża z obudową silnika skierowaną do części Łóżka od strony głowy.</i> |
| ⚠ | <i>Wyposażenie elektryczne może okazać się niebezpieczne, jeśli jest niewłaściwie używane. Pod żadnym pozorem nie wolno otwierać elementów elektrycznych.</i> |

UWAGA

- | | |
|---|--|
| ⚠ | <i>Sterownik jest połączony z silnikiem zagłówka i tak spakowany do kartonu z częściami montażowymi.</i> |
|---|--|

- 1) Zamontować oba silniki leża na uchwytach (pokazane na zielono) znajdujących się od jego spodu – dopasować otwory silników z otworami w tych uchwytach mocujących.
- 2) Przełożyć bolec przetyczki (pokazane na żółto) przez otwory w uchwytach ramy oraz silników i zamknąć spinke przetyczki.

Widok od dołu**Rama Leża –
Strona Głowy**

- 1) Sterownik
Linak CB6
(Linak CA40
– opcja);
- 2) Silnik
Zagłówka
Linak LA27;
- 3) Silnik
Podnóżka
Linak LA27.

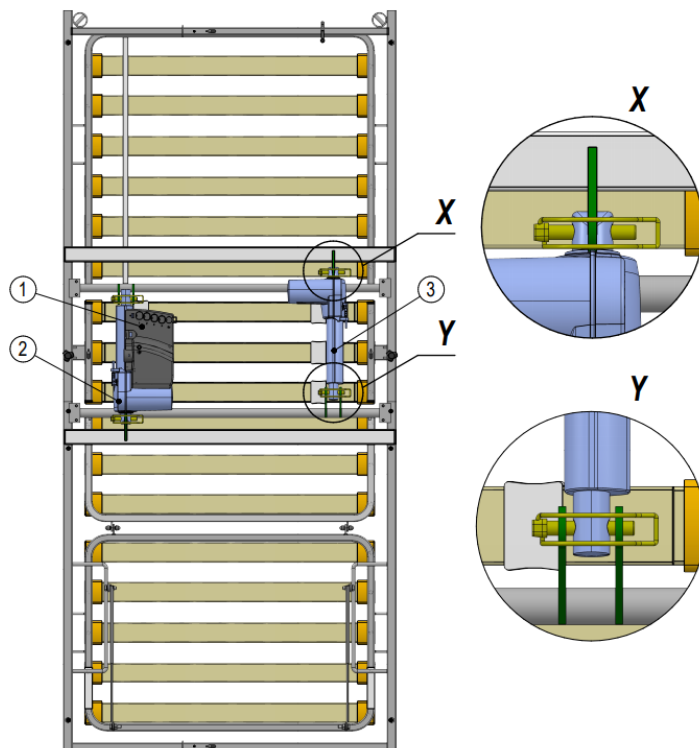
**Rama Leża –
Strona Nóg**

7.4. Zabezpieczenie kabli silników

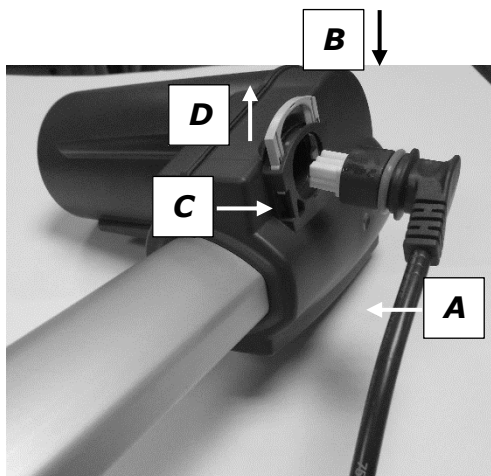

Nowa wersja zabezpieczenia kabla silnika

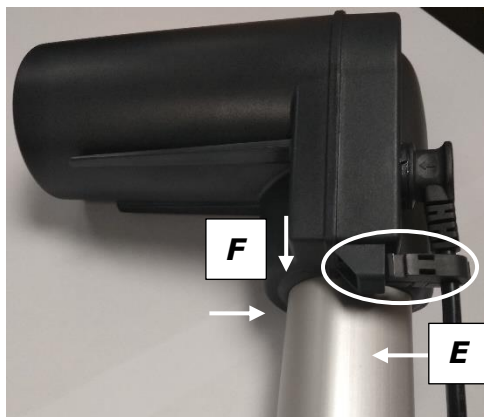

Stara wersja zabezpieczenia kabla silnika

7.4.1. Nowa wersja zabezpieczenia kabla silnika

Aby poprawnie zabezpieczyć kable, należy jego wtyczkę odpowiednio umiejscowić w kanale silnika (A), a następnie docisnąć zacisk mocujący (B). Wyciąganie zabezpieczenia kabla Silnika z jego obudowy wykonuje się przez ściskanie zacisku mocującego po obu stronach (C), a następnie unoszenie zabezpieczenia (D). W razie takiej potrzeby, można użyć małego płaskiego śrubokręta dla ułatwienia zwalniania blokady.





7.4.2. Stara wersja zabezpieczenia kabla silnika

Aby poprawnie zabezpieczyć kabel, wtyczka musi być już odpowiednio włożona w kanale silnika. Zabezpieczenie wkłada się wówczas w uchwyt mocujący, aż do usłyszenia charakterystycznego kliknięcia (E). Wyciąganie starego typu zabezpieczenia kabla silnika z jego obudowy wykonuje się przez naciśnięcie zabezpieczenia i jego pociągnięcie (F). Można wówczas swobodnie wyciągnąć wtyczkę kabla silnika.

7.5. Podłączenie komponentów elektrycznych i prowadzenie okablowania

OSTRZEŻENIE

⚠	Należy sprawdzić wszystkie przewody pod kątem ewentualnych uszkodzeń i ryzyka zmiążdżenia/zgniecenia.
⚠	Po podłączeniu wszystkich kabli, należy upewnić się, że nie mogą one ulec uszkodzeniu przez ich zgniecenie oraz, że nie ma możliwości ich zakleszczenia pomiędzy częściami ruchomymi łóżka.
⚠	Tylko kabel zasilający dostarczany z łóżkiem może być z nim używany. Podłącza się go bezpośrednio do gniazda sieciowego – nie należy korzystać z przedłużaczy.

OSTRZEŻENIE	
	<i>Łóżko powinno być ulokowane w miejscu umożliwiającym łatwe wyciągnięcie wtyczki kabla zasilającego z gniazda sieciowego.</i>
	<i>Kabel zasilający może stwarzać ryzyko potknięcia, dlatego należy go odpowiednio poprowadzić i zabezpieczyć u przeznaczonym do tego celu uchwycie.</i>
	<i>Należy upewnić się, że nie ma możliwości, aby kabel zasilający został zgnieciony pod kołami łóżka.</i>
	<i>Pilot powinien być ulokowany w taki sposób, aby nie dopuścić do powstania ryzyka uduszenia. Należy upewnić się także, że nie ma możliwości jego uszkodzenia między barierkami bocznymi a leżem.</i>
	<i>Łóżka nie wolno użytkować w przypadku widocznych uszkodzeń któregośkolwiek z elektrycznych komponentów systemu napędowego.</i>

7.5.1. Wersja standardowa – sterownik Linak CB6

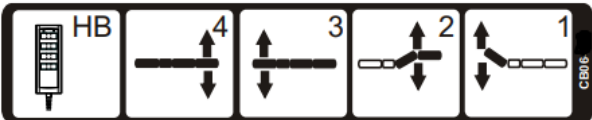
UWAGA	
	<p><i>Na sterowniku Linak CB6 widnieje naklejka identyfikująca poszczególne jego porty (wraz z numerami), która ułatwia przeprowadzenie w sposób właściwy podłączenia kabli pilota i od poszczególnych silników.</i></p> 

1) Podłączyć kable silników i pilota do sterownika jak wskazano i opisano poniżej:

- HB – Pilot
- 4 – Silnik podnoszenia – strona nóg*,
- 3 – Silnik podnoszenia – strona głowy*,
- 2 – Silnik podnóżka,
- 1 – Silnik zagłówka.



*podłączyć kable silników podnoszenia po przeprowadzeniu montażu podnośników frontowych ramą leża.

- 2) Upewnić się, że wtyczki kabli są odpowiednio wetknięte i zabezpieczone.
- 3) Zabezpieczyć kable podłączone do odpowiednich kanałów przy użyciu listwy zabezpieczającej.
- 4) Podłączyć kabel zasilający do sterownika (gniazda znajduje się na jednej ze stron Sterownika – na rysunku powyżej w czerwonym kółku).

Kabel zasilający musi być zabezpieczony w specjalnie przeznaczonym do tego celu uchwycie, znajdującym się od spodu ramy leża, zarówno po stronie głowy, jak i po stronie nóg (do wyboru). Do mocowania wykorzystuje się odciążkę, w którą kabel zasilający jest wyposażony, aby nie dopuścić do jego uszkodzenia przez rozciąganie, przejeżdżanie lub ściskanie.

Kabel pilota musi być poprowadzony od sterownika pod leżem. W części nieruchomej leża, po jego obu stronach, znajdują się uchwyty, które służą do odciążenia przewodu pilota. Należy wykorzystać jeden z nich, w zależności od tego, po której stronie zostanie ten pilot jest zamontowany.

7.5.2. Wersja opcjonalna – sterownik CA40

UWAGA	
	<p><i>Wewnątrz sterownika Linak CA40 znajduje się naklejka identyfikująca poszczególne jego porty (wraz z numerami), która ułatwia przeprowadzenie w sposób właściwy podłączenia kabli pilota i od poszczególnych silników.</i></p> <div style="text-align: center;"> </div>

1) Podłączyć kable silników i pilota do sterownika jak wskazano i opisano poniżej:

- 1 – Silnik zagłówka,
- 2 – Silnik podnoszenia – strona głowy*,
- bateria – w przypadku jej braku użyć zaślepki do nieużywanego kanału,
- 3 – Silnik podnóżka,
- 4 – Silnik podnoszenia – strona nóg*,
- Pilot podłączany jest poniżej głównych kanałów.

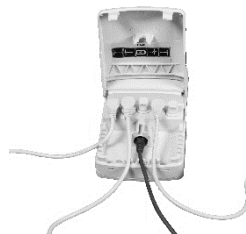





*podłączyć kable silników podnoszenia po przeprowadzeniu montażu podnośników frontowych ramą leża.

- 2) Upewnić się, że wtyczki kabli są odpowiednio wetknięte i zabezpieczone.
- 3) Zamknąć pokrywę sterownika zabezpieczającą podłączone kable.
- 4) Podłączyć kabel zasilający do sterownika.
- 5) Zarówno dla kabla zasilającego, jak i kabla pilota wykorzystać opisane w podrozdziale 7.5.1 miejsca mocowania tych przewodów do ich właściwego zabezpieczenia na czas użytkowania łóżka.

7.6. Obsługa kół i systemu hamowania

OSTRZEŻENIE	
	<p><i>Należy pamiętać, aby blokować wszystkie koła, kiedy łóżko jest użytkowane, w trakcie jego montażu i podczas demontażu, aby nie dopuścić do jego przypadkowego przemieszczenia.</i></p>

OSTRZEŻENIE	
	Należy zawsze aktywować hamulce, gdy łóżko znajduje się w docelowym miejscu użytkowania lub, gdy Pacjent pozostaje bez opieki.
	Koła mogą ulec uszkodzeniu podczas przemieszczania łóżka po nierównej lub zabrudzonej powierzchni. Na prawidłowe działanie Kół wpływa ich zużycie czy zanieczyszczenie(woda, olej).

UWAGA	
	Należy zapewnić dostęp do wszystkich kółek przez cały czas korzystania z łóżka.
	Koła powinny być ukierunkowane wzdłuż łóżka przed ich zablokowaniem.

Koła są przeznaczone do użytku wewnątrz pomieszczeń oraz do poruszania się po równych, gładkich i czystych powierzchniach (np. płytki ceramiczne, linoleum itp.).

Każde z czterech kół wyposażone jest w indywidualny, totalny hamulec.

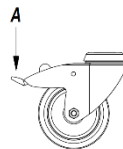

- 1) Aby aktywować hamulec należy nacisnąć stopą dolną część przycisku hamulca (A), do momentu aż koło zostanie zablokowane i przycisk hamulca zostanie zabezpieczony w dolnej pozycji.

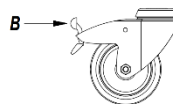

- 2) Aby zwolnić hamulec należy stopą popchnąć górną część przycisku hamulca (B), aż zostanie on odblokowany i wróci do pozycji podstawowej – koło może wówczas się ponownie obracać.



7.7. Montaż podnośników frontowych z ramą leża

UWAGA	
	Nie ma różnicy w procesie montażu podnośników frontowych z ramą leża, niezależnie od modelu łóżka do opieki długoterminowej ELBUR.
	Dla każdego modelu dostarczane są dwa identyczne podnośniki frontowe, które mogą być montowane po każdej ze stron ramy leża łóżka do opieki długoterminowej ELBUR.
	Na specjalne życzenie Klienta zamiast czterech pokręteł standardowo używanych do montażu podnośników frontowych z ramą leża można zastosować cztery wkręty dociskowe, przykręcane za pomocą klucza imbusowego. Jeżeli łóżko do opieki długoterminowej ELBUR jest skonfigurowane ze składanymi barierkami bocznymi, dwie dźwignie zaciskowe muszą zostać użyte zamiast dwóch pokręteł do montażu podnośnika frontowego od strony głowy.



- 1) Spasować podnośnik frontowy z ramą od strony głowy (wsadzić profile podnośnika frontowego do oporu w profil ramy leża). Montaż ten odbywa się bez użycia narzędzi, korzystając z pokręteł, które należy mocno dokręcić ręcznie (lub za pomocą specjalnego klucza dostępnego u producenta) po obu stronach podnośnika. Potworzyć te same czynności dla drugiego podnośnika frontowego i ramy leża od strony nóg.

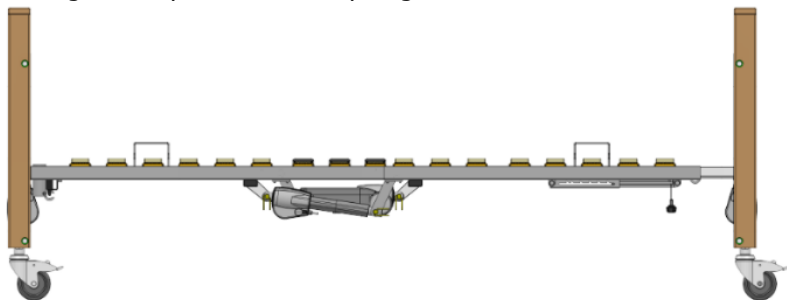

- 2) Należy upewnić się, że wszystkie pokręta są trwale i mocno dokręcone od spodu ramy leża (dwa do łączenia obu części ramy leża ze sobą i cztery do przymocowania do niej podnośników frontowych po obu stronach łóżka).

7.8. Regulacja wysokości ramy leża i pochylenia segmentów leża

OSTRZEŻENIE	
⚠	Zmianę regulacji wysokości ramy leża lub pochylenia jego segmentów mogą realizować wyłącznie osoby przeszkolone w tym zakresie, świadome wszelkich ograniczeń oraz potencjalnych ryzyk.
⚠	Pacjenci powinni samodzielnie korzystać z funkcji regulacji łóżka tylko wtedy, gdy ich stan fizyczny i psychiczny na to pozwala oraz zostali pozytywnie zweryfikowani pod tym kątem przez wykwalifikowany personel medyczny. Muszą wówczas rozumieć wszelkie instrukcje dotyczące bezpieczeństwa zawarte w niniejszej instrukcji. Przed użyciem pilota należy dokładnie wyjaśnić użytkownikowi łóżka jego działanie oraz dostępne funkcjonalności.
⚠	Upewnić się czy w położeniu, gdzie łóżko jest przewidziane do użytkowania jest wystarczająco dużo miejsca do obsługiwanego go w pełnym zakresie wysokości, bez zagrożenia jego zablokowania lub zaklinowania – sprawdzić należy czy wokół, nad i pod ramą łóżka nie ma żadnych przeszkód (nie może być ona blokowana przez np. szafki przyłóżkowe, inne akcesoria, parapety itp.).
⚠	Regulację wysokości leża oraz pochylenia jego segmentów należy realizować zgodnie z przewidzianym zastosowaniem.
⚠	Pod żadnym pozorem nie wolno przekraczać cyklu załączania systemu napędowego, tzn. po 2 minutach pracy silowników musi nastąpić, co najmniej 18-minutowa przerwa.
⚠	W tym samym czasie tylko jedna osoba może obsługiwać pilota. W żadnym wypadku nie należy naciskać kilku przycisków jednocześnie.

OSTRZEŻENIE

⚠	<i>Nie wolno dopuścić do sytuacji, aby pilot lub kluczyk blokujący gdzieś zaginęły. Należy przechowywać je w bezpiecznym położeniu, jeżeli jest to konieczne poza zasięgiem pacjenta, aby nie dopuścić do zagrożenia uduszenia lub uszkodzenia samego wyposażenia.</i>
---	--

UWAGA

⚠	<i>Niektóre przyciski mogą nie reagować po ich naciśnięciu. W takim przypadku są one prawdopodobnie zablokowane, aby mogły być używane tylko przez personel medyczny z uwagi na stan zdrowia pacjenta.</i>
⚠	<i>Firma Elbur sp. z o.o. sp.k. nie ponosi odpowiedzialności za nieautoryzowane zmiany techniczne.</i>

Aby zmienić wybraną pozycję Łóżka do opieki długoterminowej ELBUR należy po prostu nacisnąć na pilocie i przytrzymać odpowiedni przycisk, który za tę funkcję odpowiada, aż docelowe ustawienie zostanie osiągnięte. Na przedniej stronie pilota znajdują się piktogramy, obrazujące poszczególne funkcje, za które dane przyciski odpowiadają. Aby zakończyć regulację wystarczy zwolnić trzymany przycisk.

W zależności od modelu łóżka do opieki długoterminowej ELBUR istnieją dwa zakresy regulacji wysokości Ramy Leża:

- 40-80 cm dla produktów z serii ELBUR: PB 325, PB 326, PB 331 oraz
- 23-63 cm dla ELBUR PB 337.

Zakres regulacji pochylenia wynosi: 0-70° dla Zagłówka, 0-35° dla Ramki Podnóżka (górną część segmentu oparcia nóg) oraz 0-20° dla Podnóżka (dolną część segmentu oparcia nóg).

Pilot na tylnej części swojej obudowy posiada wieszak, umożliwiający jego mocowanie w łatwo dostępnym miejscu na łóżku. Kabel spiralny zapewni dużą swobodę podczas korzystania z tego urządzenia.



7.8.1. Pilot Standard

Ten rodzaj pilota stanowi standardowe wyposażenie łóżek do opieki długoterminowej ELBUR: PB 326, PB 331, PB 337. Umożliwia regulację wysokości ramy leża oraz zmianę pochylenia segmentów zagłówka i podnóżka (indywidualnie lub jednocześnie – funkcja Auto-Contour) w ustalonym zakresie.

7.8.2. Pilot Comfort

Ten rodzaj pilota stanowi standardowe wyposażenie łóżek do opieki długoterminowej ELBUR PB 325. Umożliwia regulację wysokości ramy leża, zmianę pochylenia segmentów zagłówka i podnóżka (tylko indywidualnie) oraz uzyskanie pozycji Comfort – tzn. takiej, w której głowa oraz tułów podniesione są ponad poziom kończyn pacjenta.

Wszystkie funkcje regulacji, które uruchamiane są przy użyciu obu pilotów opisano na kolejnej stronie.

Pilot Standard (HLW074-026)
PODNIOSZENIE

podnoszenie segmentu
oparcia pleców
(zagłówek)

podnoszenie wysokości
ramy leża

podnoszenie segmentu
oparcia nóg (podnóżek)

podnoszenie zagłówka
i podnóżka w tym
samym czasie*

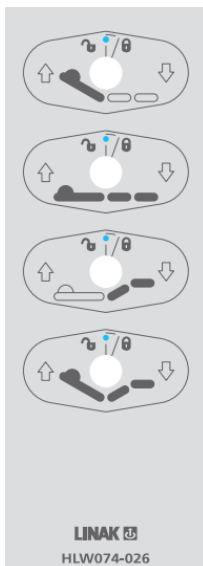
OPUSZCZANIE

opuszczanie segmentu
oparcia pleców
(zagłówek)

opuszczanie wysokości
ramy leża

opuszczanie segmentu
oparcia nóg (podnóżek)

Opuszczanie zagłówka
i podnóżka w tym
samym czasie*

odblokowane
 zablokowane

*Funkcja Auto-Contour – pozwala na prowadzenie równoległej regulacji zmiany pochylenia segmentów oparcia pleców i nóg w celu szybkiego uzyskania pozycji komfortowej do siedzenia.

Pilot Comfort (HLW074040)
PODNIOSZENIE

podnoszenie segmentu
oparcia pleców
(zagłówek)

podnoszenie wysokości
ramy leża

podnoszenie segmentu
oparcia nóg (podnóżek)

(brak przycisku
funkcyjnego)

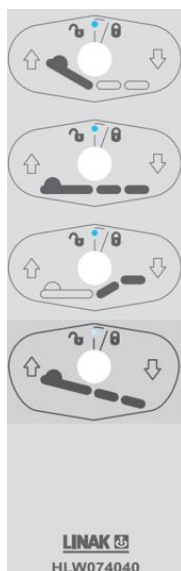
OPUSZCZANIE

opuszczanie segmentu
oparcia pleców
(zagłówek)

opuszczanie wysokości
ramy leża

opuszczanie segmentu
oparcia nóg (podnóżek)

opuszczanie strony nóg
i podnoszenie strony
głowy

odblokowane
 zablokowane

Pozycja Comfort (inaczej anty-Trendelenburga) poprawia czynności oddechowe u pacjentów, ale także ułatwia codzienną opieką oraz zmniejsza ryzyko zadławienia się w trakcie spożywania posiłków i przyjmowania napojów.

Aby powrócić do pozycji płaskiej, należy nacisnąć jeden z przycisków, które odpowiadają za regulację wysokości ramy leża ('wiersz' nr 2 na pilocie).

7.8.3. Pilot Trendelenburg

OSTRZEŻENIE



Funkcja Trendelenburga może być stosowana wyłącznie za pozwoleniem i wskazaniem lekarza lub personelu medycznego, jeżeli wymaga tego stan kliniczny pacjenta. Ustawienie pozycji Trendelenburga w sposób niezamierzony lub bez powodu może stanowić zagrożenie dla pacjenta.

Opisane w niniejszej instrukcji modele łóżek do opieki długoterminowej ELBUR można również zamówić w konfiguracji z Pilotem Trendelenburg (HLW074-008), który w odróżnieniu do Pilota Comfort zamiast funkcji umożliwiającej uzyskanie tylko pozycji anty-Trendelenburga posiada przycisk pozwalający osiągnąć dodatkowo także pozycję Trendelenburga, czyli taką, w której pacjent ułożony jest na plecach, w taki sposób, że głowa oraz tułów znajdują się niżej niż kończyny dolne.



Aby powrócić do pozycji płaskiej, podobnie jak w przypadku Pilota Comfort, należy nacisnąć jeden z przycisków, które odpowiadają za regulację wysokości ramy leża ('wiersz' nr 2 na pilocie).

7.8.4. Blokowanie poszczególnych funkcji na pilocie

Aby nie dopuścić do niezamierzonej zmiany położenia wysokości leża lub pochylecia któregoś z segmentów, poszczególne funkcje mogą zostać indywidualnie niedostępne do użytku przez pacjenta. Niebieski kluczyk blokujący (znajduje się w każdym kartoniku z częściami montażowymi) pozwala włączać i wyłączać kolejne funkcje na pilocie.



W tym celu należy włożyć ten kluczyk w gniazdo znajdujące się nad piktogramem danej funkcji, pomiędzy dwoma przyciskami oznaczonymi strzałkami skierowanymi z lewej strony w górę, a z prawej strony w dół.

Przekręcając Kluczyk Blokujący zgodnie z ruchem wskazówek zegara wskaźnik zmieni się z koloru zielonego (funkcja odblokowana) na kolor żółty (funkcja zablokowana). Wówczas, ani użytkownik, ani pacjent nie będą w stanie zmienić pozycji, za którą dane przyciski odpowiadają.

Zielony Wskaźnik



Funkcja odblokowana

Żółty wskaźnik



Funkcja zablokowana

Jeśli kluczyk blokujący obróci się w kierunku przeciwnym do ruchu wskazówek zegara, wskaźnik ponownie zaświeci się na zielono i funkcja ta ponownie zostanie odblokowana.

7.9. Dodatkowa regulacja pochylenia podnóżka

OSTRZEŻENIE



Umieszczenie palców w przerwach między częściami ruchomymi leża może spowodować ich zakleszczenie i poważne obrażenia.

UWAGA



ELBUR PB 325 w standardowej wersji nie posiada dwóch Rastomatów do manualnej regulacji segmentu oparcia pleców (stanowi to opcję dla tego modelu łóżka, dzięki czemu może być zmontowane w konfiguracji z tymi elementami).

7.9.1. Elektryczna regulacja pochylenia podnóżka

Jeśli segment oparcia nóg jest podnoszony przy użyciu pilota, jego obie sekcje są regulowane w tym kierunku – zarówno jego górna część (ramka podnóżka), jak i dolna część (podnózek).

Podczas obniżania segment oparcia nóg przy użyciu pilota, podnózek zabezpiecza się w kolejnych pozycjach rastomatów, które zamontowane są w tej części łóżka pod spodem ramy leża. Odpowiadają one za zabezpieczenie ustawienia w jednej z kilku możliwych pozycji.

Jeżeli ponownie zaczęlibyśmy podnosić segment oparcia nóg, korzystając z pilota, podnózek zostałby uniesiony we wcześniej ustalonym położeniu.

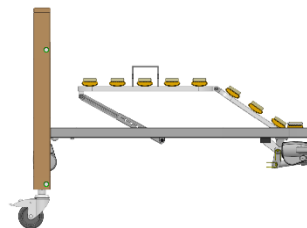

7.9.2. Manualna regulacja pochylenia podnóżka

Oprócz elektrycznej regulacji segmentu oparcia nóg, pochylenie podnóżka może być również ustawiane manualnie.

W pierwszej kolejności należy jednak unieść ramkę podnóżka przy użyciu pilota (silnik segmentu oparcia nóg musi być wysunięty).

Aby podnieść podnózek, należy wówczas chwycić za jeden z jego profili (najlepiej od strony podnośnika frontowego, a nie za uchwyty materaca!) i unieść go aż do momentu, gdy docelowa pozycja zostanie osiągnięta.

Aby obniżyć tę część łóżka, w pierwszej kolejności podnózek musi zostać maksymalnie podniesiony, aby zwolnić wszelkie zabezpieczenia rastomatów, a następnie można swobodnie obniżyć ten segment oparcia nóg.

7.10. Awaryjne opuszczanie segmentu oparcia pleców

OSTRZEŻENIE	
⚠	<i>Awaryjne opuszczanie segmentu oparcia pleców muszą wykonywać, co najmniej dwie osoby.</i>
⚠	<i>Nieprzestrzeganie opisanych w tym rozdziale instrukcji może doprowadzić do poważnych obrażeń użytkownika i pacjenta.</i>
⚠	<i>Wszystkie funkcje muszą zostać ponownie przetestowane i zatwierdzone przez kompetentną osobę po wystąpieniu sytuacji awaryjnej.</i>

UWAGA	
⚠	<i>Rekomendowane jest próbne wykonanie czynności awaryjnego opuszczanie segmentu oparcia pleców (zagłówek), w celu nabycia umiejętności wykonania tego działania płynnie i poprawnie w sytuacji kryzysowej, gdy jest to niezbędne dla bezpieczeństwa i zdrowie pacjenta.</i>

W przypadku wystąpienia przerwy w dostawie zasilania lub gdy doszło do awarii system napędowego, jeżeli segment oparcia pleców znajduje się w uniesionym położeniu, konieczne jest jego ręczne opuszczenie do pozycji całkowicie płaskiej. Należy wówczas zdemontować silnik zagłówek, wyciągając przetyczkę z uchwytów mocujących pod ramą leża.



Sposób przeprowadzania awaryjnego opuszczanie zagłówek:

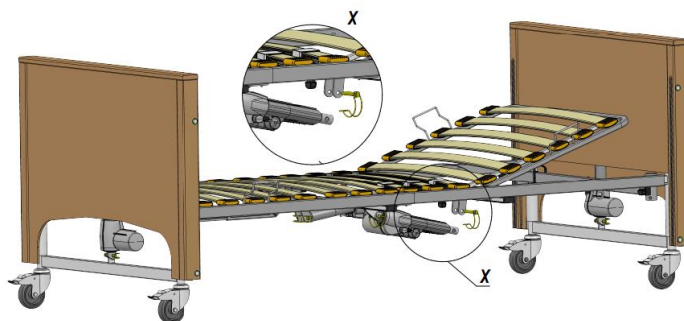



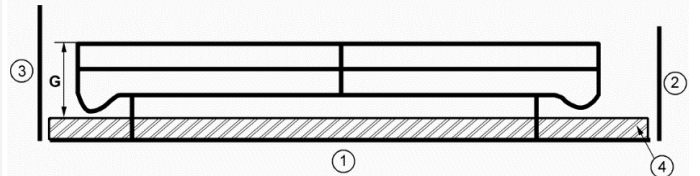

- 1) Odłączyć kabel zasilający z gniazda sieciowego,
- 2) Zmniejszyć obciążenie segmentu oparcia pleców,
- 3) Jedna osoba unosi delikatnie zagłówek i przytrzymuje w tej pozycji,
- 4) Druga osoba w tym czasie odbezpiecza przetyczkę mocującą i wyciąga jej bolec z uchwytu mocującego pod spodem ramy leża od strony głowy (demontuje się silnik po stronie przeciwnej do jego obudowy),
- 5) Wówczas, pierwsza osoba może spokojnie i powoli opuścić zagłówek do pozycji poziomej.



- 6) Aby przywrócić łóżko do jego normalnego stanu użytkowania należy ponownie zamontować wcześniej odpiętą stronę silnika zagłówek, zabezpieczając ją w uchwytach mocujących pod spodem ramy leża od strony głowy przetyczką, analogicznie jak było to wykonywane w chwili pierwotnego montażu jednostki napędowej.

7.11. Barierki boczne

OSTRZEŻENIE	
⚠	Należy korzystać wyłącznie z kompatybilnych barierek bocznych dostarczanych z Łóżkiem do opieki długoterminowej ELBUR. Stosowanie innych barierek bocznych jest zabronione, gdyż może powodować to zagrożenia i różnego rodzaju niebezpieczeństwa dla pacjenta i użytkownika.
⚠	<p>Barierki boczne ELBUR służą przede wszystkim jako zabezpieczenie przed przypadkowym wypadnięciem pacjenta z Łóżka, na którym są zamontowane. Minimalna wysokość, mierzona od góry materaca do górnej krawędzi górnej Barierki Bocznej (listwy drewnianej lub rury – w zależności od modelu), musi wynosić co najmniej 220 mm.</p>  <p style="text-align: center;">1 – rama leża, 2 – podnośnik frontowy – strona nóg, 3 – podnośnik frontowy – strona głowy, 4 – materac, G ≥ 220 mm</p>
⚠	Jeżeli konieczne jest użycie specjalnego materaca lub nakładki na materac, przez co odległość od górnej krawędzi nieobciążonego materaca do górnej krawędzi górnej barierki bocznej jest mniejsza niż 220 mm, należy przeprowadzić ocenę ryzyka i zapewnić zrównoważony poziom bezpieczeństwa.
⚠	<p>Nieprawidłowy montaż długich drewnianych barierek bocznych nie pozwoli osiągnąć wymaganej i odpowiedniej wysokości od materaca do górnej krawędzi barierki, co może doprowadzić do wypadnięcia pacjenta z łóżka lub jego zakleszczenia między zabezpieczeniami lub między barierkami a ramą leża.</p> <p>Pozycja otworów wierconych do montażu palców suwaków plastikowych nie jest taka sama we wszystkich dostarczonych wraz z Łóżkiem listwach barierki. Należy zwrócić na to szczególną uwagę. Konieczne jest, aby jako górna barierka występowała listwa z dolnym wierceniem otworów, a jako dolna barierka – listwa z górnym wierceniem otworów.</p> <div style="display: flex; justify-content: space-around; align-items: center;"> <div style="text-align: center;">  <p>Górna listwa z dolnym wierceniem dwóch otworów</p> </div> <div style="text-align: center;">  <p>Dolna listwa z górnym wierceniem dwóch otworów.</p> </div> </div>
⚠	Barierki boczne należy obsługiwać z dużą ostrożnością, aby nie dopuścić do zakleszczenia palców i samych dłoni między listwami drewnianymi.
⚠	Jeśli Barierki boczne znajdują się w górnym położeniu, należy zawsze upewnić się, że są one odpowiednio zablokowane i nie jest możliwe ich niezamierzone opadnięcie.

OSTRZEŻENIE	
	<i>Oba końce barierok bocznych powinny w trakcie użytkowania wyrobu znajdować się na tym samym poziomie względem leża Łóżka do opieki długoterminowej ELBUR. Nie wolno pozostawiać ich ustawionych po skosie w trakcie, gdy na leżu znajduje się pacjent.</i>
	<i>Gdy opuszcza się barierki boczne należy zawsze trzymać je za wyfrezowanie w górnej listwie lub od spodu za dolną listwę, aby nie dopuścić do ich gwałtownego spadku, mogącego spowodować ryzyko wystąpienia kontuzji, ale i uszkodzenia produktu.</i>
	<i>Należy upewnić się, że funkcjonowanie i użyteczność Łóżka do opieki długoterminowej ELBUR nie są w żaden sposób ograniczone podczas podnoszenia i opuszczania barierok bocznych.</i>
	<i>Barierok bocznych nie wolno wykorzystywać do przesuwania czy podnoszenia Łóżka do opieki długoterminowej ELBUR, na którym zostały one zamontowane.</i>
	<i>Wykwalifikowana osoba lub lekarz powinien ocenić i zatwierdzić stan pacjenta pod kątem wykorzystania barierok bocznych na Łóżku, które użytkuje (należy wziąć pod uwagę wzrost, wiek, stan fizyczny i psychiczny pacjenta). W przypadku dopuszczenia do korzystania z barierok bocznych, zawsze należy poinformować pacjenta o ich prawidłowym użytkowaniu i funkcjonowaniu.</i>
	<i>Przed montażem barierok bocznych i każdym nowym użyciem należy sprawdzić wszystkie ich części, zwłaszcza te mocujące je na Łóżku pod kątem ewentualnych uszkodzeń.</i>

UWAGA	
	<i>Instrukcja użytkowania składanych barierok bocznych ELBUR lub dzielonych barierok bocznych ELBUR dołączana jest do każdego sprzedanego egzemplarza tych produktów. Należy zapoznać się z tymi dokumentami i przestrzegać wszystkich zawartych tam instrukcji, gdy Łóżko do opieki długoterminowej ELBUR występuje w konfiguracji z tego rodzaju zabezpieczeniami bocznymi.</i>

Łóżka do opieki długoterminowej ELBUR opisane w niniejszej instrukcji wyposażone są w długie drewniane barierki boczne, które wykonane są z listew drewnianych i wyposażone są w plastikowe kapy mocujące. Ich podstawowym zadaniem jest ochrona pacjenta przed przypadkowym wypadnięciem z Łóżka.

7.11.1. Montaż barierek bocznych

Długie drewniane barierki boczne ELBUR są gotowe do użytkowania po przeprowadzeniu opisanego poniżej procesu montażu:

- 1) Włożyć plastikowy suwak [3] po obu stronach górnych [1] i dolnych [2] drewnianych listew – palce suwaka wsuwa się w odpowiednie otwory.



*Górna listwa z dolnym
wierceniem dwóch otworów*



*Dolna listwa z górnym
wierceniem dwóch otworów*

- 2) Wsunąć suwak do odpowiedniej szyny aluminiowej [4] podnośnika fotnowego od strony głowy i nacisnąć przycisk [5] znajdujący się na bocznej stronie podnośnika w tym samym czasie.
(w modelu ELBUR PB 325 nie ma tego przycisku – jego funkcję spełnia pokrętło, jakie należy odkręcić, aby umożliwić wprowadzenie suwaka w szynę aluminiową).
- 3) Chwycić górną listwę barierki i pociągnąć do góry cały zestaw barierek bocznych aż zostaną one zablokowane w górnej pozycji (należy je podciągnąć ponad górny przycisk, usłyszysz wtedy kliknięcie i nie będzie już możliwe ich opuszczenie bez naciskania tego przycisku).
- 4) Powtórzyć opisane czynności po drugiej stronie łóżka (od strony nóg) – najlepiej przeprowadzać je równoległe z pomocą drugiej osoby. Zawsze należy upewnić się, że barierki boczne są odpowiednio zabezpieczone w górnej pozycji, nie ma możliwości ich niezamierzonego zwolnienia oraz, że znajdują się na tej samej wysokości względem ramy łóżka.
- 5) Te same działania należy wykonać po drugiej stronie łóżka, montując dwie kolejne listwy barierek bocznych.

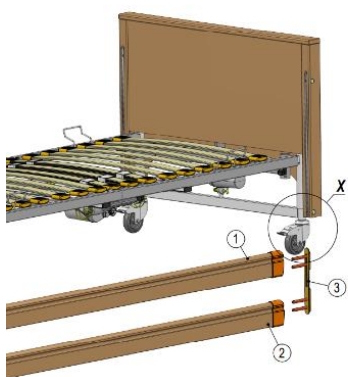

ELBUR PB 331

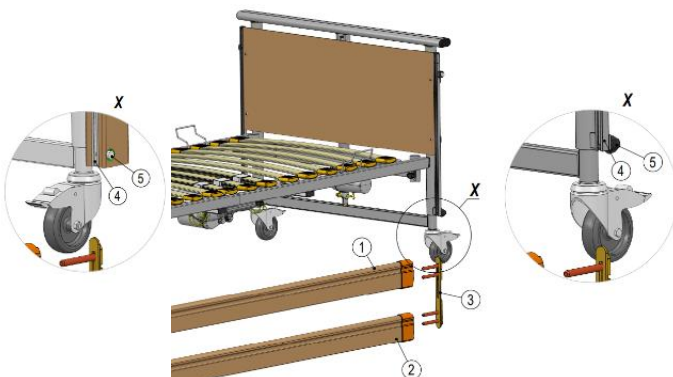

ELBUR PB 325

7.11.2. Opuszczanie barierek bocznych

- 1) Chwycić górną listwę Barierek Bocznej (najlepiej za wyfrezowaną część) i unieść ją delikatnie do góry,
- 2) W tym samym czasie należy nacisnąć przycisk zwalniający (1) znajdujący się w górnej części podnośnika frontowego,
- 3) Można wówczas rozpocząć spokojne opuszczanie listew barierek bocznych z górnej pozycji do najniższego ich położenia na samym dole – nie wolno dopuścić do ich nagłego spadku, gdyż może to doprowadzić do urazu pacjenta lub użytkownika, ale także do uszkodzenia zabezpieczeń bocznych.
- 4) Barierki boczne znajdują się wówczas w pozycji ukośnej, w której nie mogą pozostać – należy wykonać te same działania na drugim końcu łóżka.
- 5) Kiedy barierki boczne są całkowicie obniżone i na całej długości leżą znajdują się w swoim najniższym położeniu, pacjent może wówczas spokojnie opuścić łóżko do opieki długoterminowej ELBUR lub je ponownie zająć.

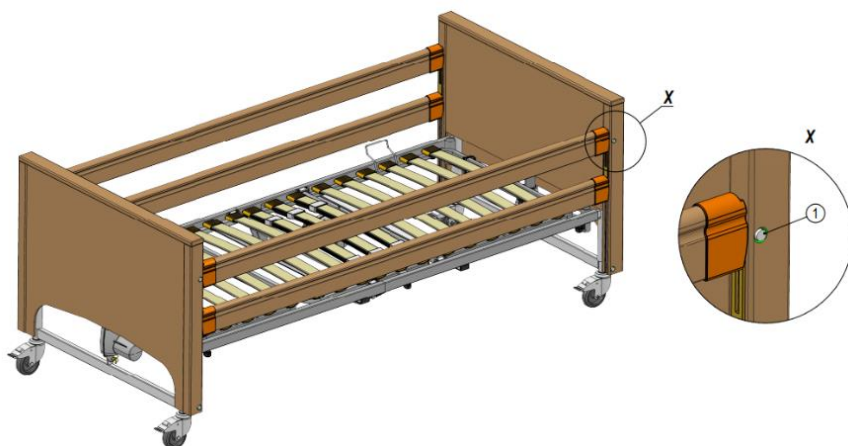

7.12. Wysięgnik

OSTRZEŻENIE	
⚠	<i>Jeśli na łóżku zamontowany jest wysięgnik, podczas przemieszczania łóżka lub podnoszenia jego wysokości, należy zwrócić szczególną uwagę na przestrzeń wokół wysięgnika, aby go nie uszkodzić.</i>
⚠	<i>Wysięgnika nie wolno używać do pchania lub ciągnięcia łóżka w ramach jego przemieszczania.</i>
⚠	<i>Nie wolno dopuścić do sytuacji, aby wysięgnik był zamontowany lub obracał się w taki sposób, że jego górna część wystawałaby poza krawędź ramy leża. Powinna znajdować się ona natomiast centralnie nad łóżkiem do opieki długoterminowej ELBUR, jak zaprezentowano na kolejnej stronie.</i>

OSTRZEŻENIE	
<i>PRAWIDŁOWO</i>	<i>NIEPRAWIDŁOWO</i>
⚠	<p><i>Bezpieczne obciążenie robocze dla wysięgnika wynosi 80 kg – nie wolno przekraczać tej wartości oraz nie należy zawieszать innych rzeczy elementów na wysięgniku i jego komponentach.</i></p>
⚠	<p><i>Nigdy nie powinno używać się więcej niż jednego wysięgnika na łóżku do opieki długoterminowej ELBUR.</i></p>
⚠	<p><i>Jeśli Wysięgnik nie zostanie stabilnie zablokowany na kołku poprzecznym wspawanym w tulei narożnej, gdzie jest montowany, należy sprawdzić czy kolek tulei lub wycięcie w rurze wysięgnika nie uległy uszkodzeniu. Gdyby tak było lub w przypadku stwierdzenia jakichkolwiek innych oznak zużycia (np. uchwytu trójkątnego lub jego pasa) należy natychmiast wycofać wysięgnika z użytkowania, oznaczyć wyraźnie taki produkt jako niezgodny i nie nadający się do korzystania oraz skontaktować się z lokalnym dystrybutorem czy bezpośrednio z Działem Sprzedaży firmy Elbur sp. z o.o. sp.k.</i></p>
⚠	<p><i>Personel wykwalifikowany w zakresie obsługi Łóżka do opieki długoterminowej ELBUR musi poinformować użytkownika i pacjenta o prawidłowym użytkowaniu wysięgnika oraz regulacji długości pasa uchwytu trójkątnego.</i></p>

UWAGA	
⚠	<p><i>Właściwe położenie Wysięgnika determinuje kolek poprzeczny wspawany w tulei narożnej, znajdującej się po obu stronach Ramy Łóża Strony Głównej, gdzie montowane jest to wyposażenie.</i></p>

Wysięgnik jest dostarczany z regulowanym pasem oraz uchwytem trójkątnym. Wyposażenie to wykorzystywany jest do ułatwienia zmiany pozycji pacjenta na łóżku oraz do pomocy przy jego wchodzeniu do i wychodzeniu z łóżka do opieki długoterminowej ELBUR.

Wysięgnik jest gotowy do użytkowania po przeprowadzeniu opisanego poniżej procesu montażu:

- 1) Włożyć wysięgnik pionowo w dół w jedną z dwóch tulei narożnych w ramie leża od strony głowy – wybrać należy tę stronę, którą pacjent częściej będzie wykorzystywał do wychodzenia z łóżka. Podstawa rury wysięgnika posiada wycięcia, które służą do prawidłowego montażu elementu na kołku poprzecznym wspawanym w dolnej części każdej tulei narożnej.
- 2) Wysięgnik należy ustawić tak, aby jego górna część znajdowała się centralnie nad łóżkiem do opieki długoterminowej ELBUR. Wycięcie w rurze wysięgnika

powinno pozwolić na bezpieczne zablokowanie się tego elementu na kołku poprzecznym w tulei narożnej, tak aby nie było możliwe przekręcanie wysięgnika. Jeśli wciąż można nim rotować, należy unieść nieco wysięgnik, a następnie spróbować ponownie dopasować wycięcie w jego rurze z kołkiem tulei narożnej.

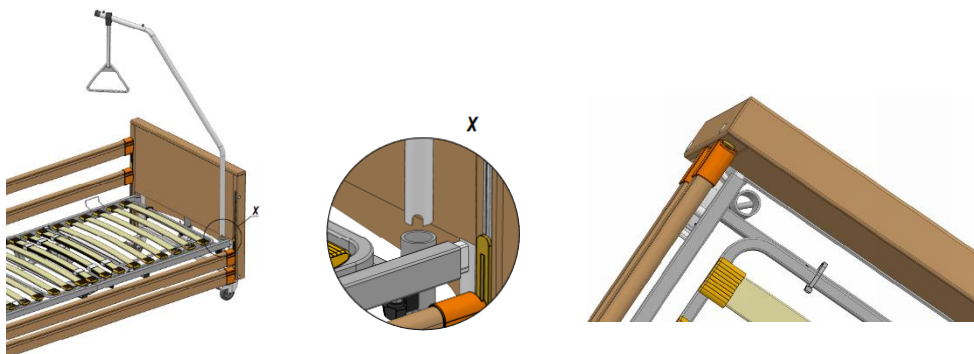

- 3) Pas uchwytu trójkątnego powinien być umieszczony na górnej, poziomej części wysięgnika, tak aby jego gumowa część (A) znajdowała się pomiędzy dwiema czarnymi plastikowymi nakładkami (B i C).

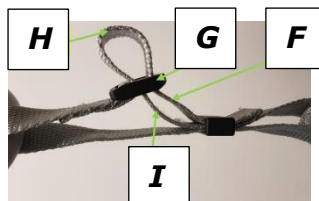
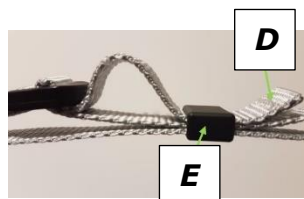
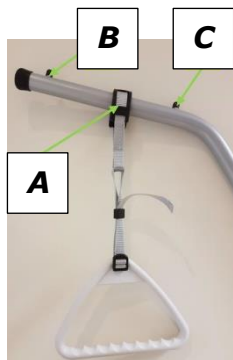





- 4) Aby zwiększyć długość pasa, należy przeciągnąć jego luźną, krótką część (D) przez plastikową czarną spinkę (E).
- 5) Następnie należy przeciągnąć pasek (F) przez sprzączkę (G), aż pojawi się mała pętelka (H). Wówczas trzeba przeciągnąć przez sprzączkę drugi koniec pasa (I). Aby ustalić długość pasa pociągnąć należy za końcowy odcinek (D). Procedurę należy powtarzać aż osiągnie się potrzebną długość pasa.



- 6) Po wyregulowaniu długości pasa, należy upewnić się, że nie jest on skręcony. Powinien być poprawnie ustawiony i zabezpieczony jak na zdjęciu powyżej.

8.0. Przemieszczanie Łóżek

OSTRZEŻENIE	
	<i>Łóżka do opieki długoterminowej ELBUR nie są przewidziane do transportu pacjentów, jednak mogą być przemieszczane w obrębie pokoju, gdzie są użytkowane, dla ułatwienia dostępu w celach opieki czy dla usprawnienia czynności sprzątających.</i>
	<i>Łóżko do opieki długoterminowej z pacjentem może być przemieszczane tylko w nagłej czy awaryjnej sytuacji. Czynność tę powinny realizować wówczas dwie osoby (w tym Operator wyrobu) ze względu na siłę konieczną do zmiany miejsca, ale przede wszystkim dla zapewnienia bezpieczeństwa. Pacjent musi w takiej sytuacji pozostać w pozycji leżącej, a łóżko powinno znajdować się w najniższym położeniu.</i>
	<i>Przed przemieszczeniem łóżka do opieki długoterminowej ELBUR należy pamiętać o odłączeniu kabla zasilającego od gniazda sieciowego.</i>
	<i>Wszystkie funkcje regulacyjne łóżka muszą zostać przetestowane i zatwierdzone po jego przemieszczeniu w nowe miejsce przez kompetentną osobę.</i>

Przed przemieszczeniem łóżka w inne miejsce należy:

- 1) upewnić się, że rama leża znajduje się w najniższym położeniu, w poziomej i płaskiej pozycji;
- 2) odłączyć kabel zasilający od gniazda sieciowego i zabezpieczyć go przed zmiążdżeniem lub przeciągnięciem po podłodze;
- 3) upewnić się, że barierki boczne zablokowane są w górnej pozycji;
- 4) zabezpieczyć kabel zasilający, pozostałe przewody oraz pilot przed uszkodzeniem na czas zmiany miejsca;
- 5) odblokować wszystkie koła i przesunąć łóżko w odpowiednie miejsce;
- 6) po przemieszczeniu łóżka w nowe miejsce, należy zablokować wszystkie koła, sprawdzić wizualnie kabel zasilający, którego wtyczkę, w przypadku braku zastrzeżeń należy ponownie podłączyć do oddzielnego gniazda sieciowego. Należy upewnić się, że jest on zamontowany i poprowadzony w taki sposób, że nie ma możliwości jego przejechania, zbyt mocnego naciągnięcia itp.
- 7) Przeprowadzić pełen test funkcjonalności przedstawiony w kolejnym rozdziale.

9.0. Testowanie funkcjonalności

OSTRZEŻENIE	
⚠	<i>Kontrola funkcjonalności musi być przeprowadzona i zatwierdzona przez odpowiednio przeszkolony i wykwalifikowany personel, kompetentny z zakresu obsługi Łóżka, po montażu końcowym wyrobu i przed jego zamierzonym użytkowaniem.</i>
⚠	<i>Kontroli funkcjonalności Łóżka nie wolno przeprowadzać, kiedy jest ono użytkowane przez pacjenta.</i>
⚠	<i>Kabel zasilający powinien być podłączony bezpośrednio do osobnego gniazda sieciowego podczas jego testowania oraz w trakcie użytkowania.</i>
⚠	<i>Ustawić Łóżko w miejscu, w którym jest wystarczająco dużo miejsca do obsługiwanego go w pełnym zakresie wysokości, bez możliwości zablokowania lub zaklinowania – sprawdzić, czy wokół, nad i pod ramą leża nie ma żadnych przeszkód (regulacja jej wysokości nie może być blokowana przez np. szafki przyłóżkowe, inne akcesoria, parapety itp.)</i>

UWAGA	
⚠	<i>Na czas transportu jedna opaska kablowa spina Zagłówki do Ramy Leża Strona Głowy i druga opaska kablowa spina Podnóżek do Ramy Leża Strony Nóg – należy je rozciąć przed rozpoczęciem testowania funkcji.</i>

- 1) Sprawdzić czy wszystkie śruby, nakrętki i inne elementy mocujące są zamontowane i prawidłowo dokręcone.
- 2) Sprawdzić wszystkie kable pod kątem ryzyka ich zgniecenia – należy upewnić się, że nie mogą zostać w żaden sposób uszkodzone lub też nadmiernie rozciągnięte.
- 3) Podłączyć wtyczkę Kabla zasilającego do gniazda sieciowego i przeprowadzić pełny test wszystkich funkcji regulacyjnych Łóżka przy użyciu pilota:
 - podnieść Łóżko do pełnej wysokości ramy leża,
 - opuścić Łóżko do samego dołu,
 - podnieść i opuścić segment oparcia pleców w pełnym zakresie,
 - podnieść i opuścić segment oparcia nóg w pełnym zakresie.

W przypadku, gdy Łóżko do opieki długoterminowej ELBUR skonfigurowane zostało z innym pilotem niż w wersji Standard (np. pilot Comfort lub pilot Trendelenburg), należy sprawdzić również pozostałe dostępne na nim funkcje.

Regulacja wysokości ramy leża czy pochylenia poszczególnych segmentów wykonywana zgodnie z oznaczeniami na przedniej stronie pilota powinna przebiegać płynnie, a ze sterownika i silników nie powinny wydobywać się żadne niepokojące odgłosy.

Zweryfikować należy również prawidłowe działanie dwóch Rastomatów (stanowią opcję dla modelu ELBUR PB 325), które montowane są pod podnóżkiem, umożliwiając manualną regulację pochylenia segmentu oparcia nóg.

- 4) Sprawdzić poprawność funkcjonowania kół oraz mechanizm ich blokady.
- 5) Sprawdzić czy bariereki boczne po obu stronach Łóżka są odpowiednio zamontowane i zabezpieczone oraz czy znajdują się na tej samej wysokości

względem ramy leżą. Należy zweryfikować ich prawidłowe funkcjonowanie, upewniając się czy można je płynnie zwalniać i ponownie odpowiednio zabezpieczać w górnej pozycji.

- 6) Sprawdzić prawidłowe zastosowanie wysięgnika:
- upewnić się czy nie obraca się z jednej strony na drugą,
 - upewnić się, że górna jego część znajduje się centralnie nad łóżkiem,
 - upewnić się, że gumowa część pasa uchwytu trójkątnego znajduje się pomiędzy dwiema czarnymi nakładkami w górnej części wysięgnika.
 - Zweryfikować pas uchwytu trójkątnego pod kątem ewentualnych uszkodzeń, niezgodności.
 - upewnić się, że klamra pasa jest w odpowiedni sposób zabezpieczona.
- 7) Sprawdzić wszystkie pozostałe akcesoria łóżka, zwracając szczególną uwagę na elementy mocujące i ruchome części.

10.0. Czyszczenie i dezynfekcja

OSTRZEŻENIE	
⚠	<i>Łóżko należy wyczyścić i zdezynfekować przed jego ponownym użytkowaniem przez innego pacjenta lub w każdej innej sytuacji, która tego wymaga.</i>
⚠	<i>Przed rozpoczęciem procedury czyszczenia i dezynfekcji należy odłączyć wtyczkę kabla zasilającego z gniazdka sieciowego.</i>
⚠	<i>Nigdy nie wolno używać ostrych narzędzi oraz agresywnych, żrących środków czyszczących, silnych kwasów, detergentów zawierających wysoko stężony alkohol, roztworów dezynfekujących na bazie fenolu ani innych materiałów, które mogłyby uszkodzić powłokę i powierzchnię elementów łóżka oraz zmienić strukturę poszczególnych jego półproduktów i komponentów (m.in. drewnianych czy wykonanych z tworzywa).</i>
⚠	<i>Łóżka nie wolno czyścić przy użyciu narzędzi wysokociśnieniowych czy parowych, ponieważ płyn wnikający wówczas do elementów elektrycznych mógłby spowodować awarię i duże niebezpieczeństwo. Z tego względu należy chronić te elementy przed wilgocią.</i>
⚠	<i>Wszystkie funkcje muszą zostać przetestowane i zatwierdzone po przeprowadzeniu procedury czyszczenia i dezynfekcji przez przeszkolony i wykwalifikowany personel. W przypadku podejrzenia przedostania się wilgoci do elementów elektrycznych należy natychmiast odłączyć wtyczkę sieciową i zabezpieczyć wyrób przed jego ponownym uruchomieniem, odpowiednio oznakowując wyłączony z użytkowania produkt. Należy skontaktować się wówczas z lokalnym dystrybutorem.</i>
UWAGA	
⚠	<i>Firma Elbur sp. z o.o. sp.k. nie ponosi odpowiedzialności za jakiegokolwiek uszkodzenia lub ryzyko uszkodzenia wyrobu w przypadku użycia niewłaściwych środków czyszczących lub dezynfekujących.</i>
⚠	<i>Przestrzeżenie instrukcji opisanych w tym rozdziale pozwoli zachować użyteczność łóżka do opieki długoterminowej ELBUR przez długi czas i zapewni jego ładny wygląd.</i>

Procedura czyszczenia i dezynfekcji:

- 1) Opróżnić łóżko do opieki długoterminowej – ściągnąć materac oraz wszystkie łatwo odłączalne akcesoria i dodatkowe wyposażenie, jeżeli występują.
- 2) Unieść ramę leża do najwyższej jego pozycji. Podobnie należy postąpić z segmentem zagłówka i podnóżka dla ułatwienia dostępu do poszczególnych części leża w celu ich wyczyszczenia.
- 3) Odłączyć wtyczkę kabla zasilającego łóżka od gniazda sieciowego.
- 4) Zablokować wszystkie koła.
- 5) Czyścić / dezynfekować łóżko przez wycieranie wszystkich części miękką, wilgotną szmatką, z łagodnym domowym środkiem dezynfekującym, odpowiednim do lakierów i syntetyków (dopuszcza się stosowanie jedynie łagodnych, nieagresywnych środków w celu utrzymania odporności materiału).

Przed ponownym rozpoczęciem użytkowania łóżka, sprawdzić należy dokładnie wtyczkę Kabla zasilającego oraz wszystkie komponenty elektryczne pod kątem występowania wilgoci lub jakichkolwiek innych uszkodzeń czy ryzyk z tym związanych.

11.0. Demontaż



OSTRZEŻENIE	
⚠	<i>Demontaż musi być wykonywany przez odpowiednio przeszkolony i wykwalifikowany personel w obszarze zapewniającym odpowiednią ilość miejsca. Dzieci i zwierzęta nie powinny znajdować się wówczas w pobliżu.</i>
⚠	<i>Nie należy przemieszczać łóżka, kiedy kabel zasilający jest podłączony do gniazda sieciowego.</i>
⚠	<i>Jeśli łóżko uległo zabrudzeniu lub zanieczyszczeniu podczas użytkowania, przed przystąpieniem do demontażu należy zapoznać się z procedurą czyszczenia i dezynfekcji.</i>
⚠	<i>Należy zachować szczególną ostrożność, kiedy łóżko przemieszczane jest na systemie transportowym TLSU, aby zapobiec jego nieoczekiwanemu przewróceniu lub przesunięciu się.</i>

- 1) Zablokować wszystkie cztery koła.
- 2) Usunąć z łóżka wszystkie zamontowane na nim akcesoria oraz łatwo odłączalne części: wysięgnik, barierki boczne, a następnie odstawić je na bok lub spakować do kartonu.
- 3) Obniżyć leże do jego najniższej, płaskiej pozycji.
- 4) Obniżyć zagłówek i podnóżek do płaskiego położenie i przypiąć te segmenty przy użyciu opaski kablowej odpowiednio do ramy leża – odpowiednio do strony głowy i strony nóg.
- 5) Odłączyć wtyczkę kabla zasilającego do gniazda sieciowego.
- 6) Odłączyć wszystkie kable od sterownika.

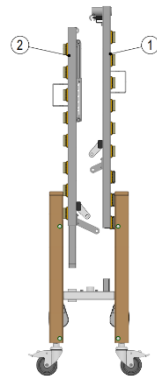
- 7) Zdemontować silnik podnóżka oraz silnik zagłówka z zamocowanym na nim sterowniku z ramy leża, przez wyciągnięcie czterech przetyczek mocujących te elementy na konstrukcji metalowej łóżka.
- 8) Spakować zdemontowane komponenty elektryczne do kartonu.
- 9) Odkręcić dwa pokręta (lub dwie dźwignie zaciskowe w zależności od konfiguracji) oraz zdemontować podnośniki frontowe z ramy leża strony głowy. Powtórzyć te same czynności w ramie leża od strony nóg.
- 10) Podnośniki frontowe połączyć ze sobą przy użyciu systemu transportowego TLSU - wsunąć profile wsadów podnośników w profile TLSU i dokręcić pokręta lub wkręty dociskowe, dla właściwego zabezpieczenia połączenia.
- 11) Zdemontować ramę leża część głowy z ramy leża części nóg – odkręcić dwa pokręta na środku łóżka, po obu jego Stronach.
- 12) Unieść ramę leża część nóg (2) i wsunąć w krótkie profile systemu transportowego TLSU.
- 13) Unieść ramę leża część głowy (1) i nasunąć na długie profile systemu transportowego TLSU.
- 14) Umieścić karton ze zdemontowanymi akcesoriami, komponentami elektrycznymi i częściami montażowymi między dwiema częściami ramy leża, znajdującymi się już na systemie transportowym TLSU.
- 15) Umieścić wysięgnik w tulei przyspawanej do jednej z części systemu transportowego TLSU.
- 16) Jeśli łóżko do opieki długoterminowej ELBUR ma zostać wyłączone z użytkowania, należy zadbać, aby było przechowywane w czystym, suchym i dobrze wentylowanym miejscu i aby zostało odpowiednio zabezpieczone przed zniszczeniem pod wpływem czynników zewnętrznych. Należy owinąć łóżko wraz z całym jego wyposażeniem folią i przykryć, tak aby jego powłoka lakiernicza i pozostałe elementy nie uległy uszkodzeniu. Specyfikacje techniczne przedstawione w 1. rozdziale dla poszczególnych modeli łóżek zawierają dane dotyczące, nie tylko warunków eksploatacji, ale także przechowywania łóżek.



12.0. Rozwiązywanie problemów

OSTRZEŻENIE	
	<i>Drobne usterki i problemy może próbować rozwiązywać odpowiednio przeszkolony i wykwalifikowany personel – nigdy nie wolno jednak naprawiać Łóżka ELBUR samodzielnie, nie posiadając odpowiedniej wiedzy i doświadczenia w zakresie jego funkcjonowania.</i>
	<i>Pod żadnym pozorem nie wolno otwierać, naprawiać lub modyfikować żadnych części elektrycznych stanowiących wyposażenie Łóżka.</i>
	<i>Wszystkie funkcje muszą zostać przetestowane i zatwierdzone przez kompetentną osobę po rozwiązaniu zidentyfikowanych problemów.</i>

UWAGA	
	<i>Nawet jeśli Łóżko do opieki długoterminowej jest używane prawidłowo, mogą wystąpić problemy techniczne. W takim przypadku zawsze należy skontaktować się z dystrybutorem lub Działem Obsługi Klienta firmy Elbur sp. z o.o. sp.k.</i>

USTERKA	MOŻLIWE PRZYCZYNY	ROZWIĄZANIE
Funkcje regulacji nie są aktywne (Operator nie może zmienić wysokości leża lub pochylenia jego segmentów)	Kabel zasilający nie podłączony do gniazda sieciowego lub nie podpięty w Sterowniku	Podłączyć kabel zasilający
	Kable silników wpięte nieprawidłowo w silniku lub sterowniku lub pilot niewłaściwie podłączony	Docisnąć wtyczki i sprawdzić podłączenie przewodów w silnikach i sterowniku
	Funkcje regulacji zablokowane na pilocie	Odblokować właściwą funkcję
	Brak zasilania w gnieździe sieciowym	Sprawdzić wtyczkę gniazda sieciowego (wykwalifikowany elektryk!)
	Czas załączania / cykl pracy lub Bezpieczne Obciążenie Robocze przekroczone	Zmniejszyć obciążenie, postępować zgodnie z instrukcjami zawartymi w tym dokumencie i na etykietach; pozwolić ostygnąć przegrzanym silnikom
Nagłe zatrzymanie silników w trakcie regulacji	Uszkodzone silniki, sterownik lub pilot	Poinformować Operatora lub Dział Obsługi Klienta firmy Elbur
	Czas załączania / cykl pracy lub Bezpieczne Obciążenie Robocze przekroczone	Zmniejszyć obciążenie, postępować zgodnie z instrukcjami zawartymi w tym dokumencie i na etykietach; pozwolić ostygnąć przegrzanym silnikom

USTERKA	MOŻLIWE PRZYCZYNY	ROZWIĄZANIE
	Przeszkody w zakresie regulacji	Usunąć wszelkie rzeczy, przeszkody, które uniemożliwiają funkcje zmiany położenia
Działanie poszczególnych silników tylko w jednym kierunku	Uszkodzone silniki, sterownik lub pilot	Poinformować Operatora lub Dział Obsługi Klienta firmy Elbur
Działanie innych funkcji regulacji niż wskazane przez symbole na pilocie	Niewłaściwe podłączenie kabli w sterowniku (zamienione wtyczki w poszczególnych kanałach)	Sprawdzić podłączenie wtyczek w sterowniku, postępować zgodnie z instrukcjami zawartymi w tym dokumencie i widniejącymi na etykiecie przyklejonej na sterowniku lub powiadomić Dział Obsługi Klienta Elbur.
Koła się nie obracają	Hamulec aktywowany	Zwolnić hamulec
	Koła zabrudzone, zanieczyszczone	Wyczyścić koła, usunąć wszelkie przeszkody
	Koła uszkodzone	Poinformować Operatora lub Dział Obsługi Klienta firmy Elbur
Brak możliwości ręcznej zmiany pochyleń podnóżka	Uszkodzone rastomaty (okucia regulowane)	Poinformować Operatora lub Dział Obsługi Klienta firmy Elbur

13.0. Serwis – przegląd techniczny

Wyroby medyczne muszą być regularnie kontrolowane pod kątem bezpieczeństwa zgodnie z wymaganiami określonymi przez producenta oraz zawartymi w odpowiednich normach technicznych. Takie przeglądy serwisowe ułatwiają utrzymanie najwyższego możliwego poziomu bezpieczeństwa, zapobiegają potencjalnemu ryzyku zużycia elementów lub obniżenia parametrów funkcjonowania produktu oraz pozwalają zachować bezawaryjną pracę Łóżka do opieki długoterminowej ELBUR przez lata.

Aby zapewnić bezpieczeństwo użytkownika Łóżek do opieki długoterminowej ELBUR oraz przedłużyć ich żywotność z zachowaniem funkcjonalności zasadniczej, firma Elbur sp. z o.o. sp.k. jako producent określa częstotliwość przeglądów technicznych, które powinny być wykonywane, co najmniej raz w roku, przed przekazaniem do nowego użytkownika i po każdej naprawie.

Zdecydowanie zalecane jest również przeprowadzanie codziennej kontroli wzrokowej przez kompetentną osobę. Pierwsza część Protokołu kontroli zamieszczonego na kolejnych stronach odnosi się właśnie do tego rodzaju testów.

OSTRZEŻENIE

⚠	Działania konserwacyjne muszą być wykonywane wyłącznie przez lub pod nadzorem odpowiednio przeszkolonego i wykwalifikowanego personelu lub osób profesjonalnych, takich jak elektrycy lub osoby poinstruowane w zakresie elektrotechniki, które posiadają wiedzę na temat odpowiednich przepisów i są w stanie rozpoznać potencjalne ryzyka i zagrożenia. Niezastosowanie się do tego może spowodować wystąpienie poważnych obrażeń lub skutkować niewłaściwym i niebezpiecznym działaniem wyrobu.
⚠	Łóżko do opieki długoterminowej ELBUR musi być systematycznie sprawdzane i serwisowane, co najmniej raz w roku, przed każdym ponownym użyciem i po każdej naprawie.
⚠	Częstsze kontrole należy przeprowadzać, gdy produkt jest poddawany intensywnemu użytkowaniu w trudnych warunkach lub, gdy wymagają tego lokalne przepisy.
⚠	Nieprzeprowadzanie okresowych kontroli lub dalsze używanie produktu w przypadku wykrycia usterki może zagrozić bezpieczeństwu zarówno pacjenta, jak i użytkownika. Wykonywanie przeglądów technicznych ma na celu zapobiec wystąpieniu jakichkolwiek wypadków.
⚠	Nie wolno przeprowadzać serwisu czy naprawy łóżka do opieki długoterminowej ELBUR, gdy jest ono okupowane przez pacjenta lub osobę przeprowadzającą działania konserwacyjne.
⚠	Wszystkie funkcje muszą zostać ponownie przetestowane i zatwierdzone po wykonaniu czynności serwisowych przez kompetentny, odpowiednio przeszkolony i wykwalifikowany personel.
⚠	Jeśli podczas Kontroli zostaną zauważone jakiegokolwiek uszkodzenia, problemy z funkcjonalnością lub pojawią się jakieś inne niezgodności, łóżko należy natychmiast wycofać z eksploatacji, oznaczyć je jako wyłączone z użytkowania. Powinno się następnie skontaktować z lokalnym dystrybutorem lub bezpośrednio z firmą Elbur, w celu zgłoszenia zidentyfikowanych problemów.

UWAGA

⚠	W razie potrzeby serwisanci otrzymają od producenta schematy obwodów elektrycznych, wykaz części wraz z opisem, instrukcje kalibracji oraz inne potrzebne informacje.
⚠	Producent nie ponosi odpowiedzialności za szkody spowodowane brakiem lub niewłaściwym sposobem przeprowadzania przeglądów technicznych.

Protokół kontroli Łóżka do opieki długoterminowej ELBUR

 (Numer formularza: PSF-08.9-02 ; data wydania: 31.03.2022)

Kontrahent / Obiekt - Placówka medyczna	
Adres	

Model wykonania	<i>ELBUR PB _____</i>		
Numer referencyjny			
Numer seryjny			
Klasa ochronności elektrycznej	<i>I</i> <input type="checkbox"/>	<i>II</i> <input type="checkbox"/>	
Data produkcji			
Wytwórca	<i>Elbur sp. z o.o. sp.k.</i>		

Rodzaj kontroli	<i>Pierwsza kontrola</i> <input type="checkbox"/>	<i>Planowana konserwacja</i> <input type="checkbox"/>	<i>Serwis po naprawie</i> <input type="checkbox"/>
Wyposażenie pomiarowe (nazwa, typ, SN)			

1. Kontrola wizualna				
Lp.	Opis	OK	NOK	Nd.
1.	Czy etykieta znamionowa i wszystkie etykiety ostrzegawcze/informacyjne są dostępne, czytelne i łatwe do zrozumienia?	<input type="checkbox"/>	<input type="checkbox"/>	<input type="checkbox"/>
2.	Czy instrukcja użytkownika jest dostępna?	<input type="checkbox"/>	<input type="checkbox"/>	<input type="checkbox"/>
3.	Czy Maksymalna Waga Pacjenta oraz Bezpieczne Obciążenie Robocze są przestrzegane i wskazane wartości nie są przekraczane?	<input type="checkbox"/>	<input type="checkbox"/>	<input type="checkbox"/>
4.	Czy rama Leża, segmenty oparcia pleców i nóg, podnośniki frontowe / podnośnik nożycowy, bariereki boczne i akcesoria (m.in. wysięgnik, pomoc do wstawiania) są w idealnym stanie, bez żadnych śladów zużycia, uszkodzenia czy deformacji?	<input type="checkbox"/>	<input type="checkbox"/>	<input type="checkbox"/>

1. Kontrola wizualna				
Lp.	Opis	OK	NOK	Nd.
5.	Czy powłoka lakiernicza części metalowych jest pozbawiona rys i uszkodzeń? Czy spawy są bez pęknięć, kraterów, odprysków? Czy nie występują żadne ostre krawędzie?	<input type="checkbox"/>	<input type="checkbox"/>	<input type="checkbox"/>
6.	Czy wszystkie elementy mocujące, nakrętki, śruby itp. są odpowiednio dokręcone, bezpiecznie i trwale?	<input type="checkbox"/>	<input type="checkbox"/>	<input type="checkbox"/>
7.	Czy występują wszystkie plastikowe zaślepki i czy nie posiadają żadnych uszkodzeń?	<input type="checkbox"/>	<input type="checkbox"/>	<input type="checkbox"/>
8.	Czy rama leża (obie jej części) jest mocno i trwale przymocowana do paneli/podnośników frontowych za pomocą pokręteł, dźwigni zaciskowych lub wkrętów dociskowych?	<input type="checkbox"/>	<input type="checkbox"/>	<input type="checkbox"/>
9.	Czy połączenie śrubowe dwóch części ramy leża jest trwale i bezpieczne?	<input type="checkbox"/>	<input type="checkbox"/>	<input type="checkbox"/>
10.	Czy wypełnienie ramy Leża (drewniane/metalowe) jest bez zastrzeżeń i śladów uszkodzeń? Czy jest stabilne, kompletne i dobrze zamontowane? Czy poszczególne segmenty leża – zagłówek i podnózek są prawidłowo zamontowane i zabezpieczone we właściwy sposób?	<input type="checkbox"/>	<input type="checkbox"/>	<input type="checkbox"/>
11.	Czy koła nie są uszkodzone, zużyte lub zanieczyszczone?	<input type="checkbox"/>	<input type="checkbox"/>	<input type="checkbox"/>
12.	Czy kabel zasilający i wszystkie inne kable są zabezpieczone, prawidłowo podłączone (włożone do odpowiednich gniazd) i poprowadzone tak, aby zapobiec ich uszkodzeniu przez przyciśnięcie lub zmiążdżenie, zwłaszcza między ruchomymi częściami Łózka?	<input type="checkbox"/>	<input type="checkbox"/>	<input type="checkbox"/>
13.	Czy wszystkie kable są zabezpieczone przed niezamierzonym uszkodzeniem, wykręceniem i wyciągnięciem?	<input type="checkbox"/>	<input type="checkbox"/>	<input type="checkbox"/>
14.	Czy na kablu zasilającym lub pilocie widać jakiegokolwiek ślady uszkodzenia lub nadużycia?	<input type="checkbox"/>	<input type="checkbox"/>	<input type="checkbox"/>
15.	Czy symbole na pilocie są łatwe do zrozumienia i czytelne?	<input type="checkbox"/>	<input type="checkbox"/>	<input type="checkbox"/>
16.	Czy sterownik z silnikiem zagłówek oraz silnik podnóżka są zamontowane we właściwym kierunku, zgodnie z instrukcjami zawartymi w niniejszej instrukcji i etykietą umieszczoną od spodu ramy leża?	<input type="checkbox"/>	<input type="checkbox"/>	<input type="checkbox"/>
17.	Czy wszystkie silniki są odpowiednio zabezpieczone mechanicznie za pomocą przetyczek mocujących lub przy użyciu śrub/kołków i zabezpieczeń sprężystych?	<input type="checkbox"/>	<input type="checkbox"/>	<input type="checkbox"/>

1. Kontrola wizualna				
Lp.	Opis	OK	NOK	Nd.
18.	Czy obudowy sterownika, pilota i silników są szczelne i bez śladów uszkodzeń?	<input type="checkbox"/>	<input type="checkbox"/>	<input type="checkbox"/>
19.	Czy elementy drewniane (panele/podnośniki frontowe, bariery boczne) są w idealnym stanie i nie noszą żadnych śladów uszkodzeń, zużycia?	<input type="checkbox"/>	<input type="checkbox"/>	<input type="checkbox"/>
20.	Czy wycięgnik jest prawidłowo umieszczony i bezpiecznie zamocowany w tulei narożnej?	<input type="checkbox"/>	<input type="checkbox"/>	<input type="checkbox"/>
21.	Czy uchwyt trójkątny znajduje się między dwiema plastikowymi nasadkami w górnej części wycięgnika oraz czy pas nie ma żadnych śladów zużycia?	<input type="checkbox"/>	<input type="checkbox"/>	<input type="checkbox"/>
22.	Czy pomoc do wstawiania jest zamontowana w strefie montażu wskazanej w instrukcji obsługi tego wyposażenia dodatkowego?	<input type="checkbox"/>	<input type="checkbox"/>	<input type="checkbox"/>
23.	Czy są jakieś inne znaki uszkodzenia lub nadmiernego zużycia?	<input type="checkbox"/>	<input type="checkbox"/>	<input type="checkbox"/>
24.	Czy obszar wokół, nad i pod łóżkiem jest wolny od ewentualnych przeszkód utrudniających regulację?	<input type="checkbox"/>	<input type="checkbox"/>	<input type="checkbox"/>

2. Kontrola funkcjonalności				
Lp.	Opis	YES	NO	Nd.
1.	Czy łóżko do opieki długoterminowej ELBUR może być obsługiwane zgodnie z jego przeznaczeniem i czy w trakcie jego użytkowania nie wydobywają się żadne podejrzane dźwięki i/lub czy nie występują żadne niespodziewane ruchy?	<input type="checkbox"/>	<input type="checkbox"/>	<input type="checkbox"/>
2.	Czy wszystkie elektryczne funkcje regulacji, uruchamiane przy użyciu pilota, działają prawidłowo, zgodnie z oznaczeniem?	<input type="checkbox"/>	<input type="checkbox"/>	<input type="checkbox"/>
3.	Czy łóżko może być regulowane w określonym zakresie (wysokości i pochylecia segmentów) wskazanym w niniejszej instrukcji bez żadnych przeszkód?	<input type="checkbox"/>	<input type="checkbox"/>	<input type="checkbox"/>
4.	Czy można zablokować/odblokować poszczególne funkcje pilota za pomocą specjalnego klucza blokującego?	<input type="checkbox"/>	<input type="checkbox"/>	<input type="checkbox"/>
5.	Czy jednostki napędowe działają prawidłowo (umożliwiają płynną pracę bez wydawania nietypowych dźwięków lub przegrzewania się)?	<input type="checkbox"/>	<input type="checkbox"/>	<input type="checkbox"/>
6.	Czy rama leża oraz podnośniki frontowe są w dobrym stanie mechanicznym, tj. m.in. bez pęknięć spawów?	<input type="checkbox"/>	<input type="checkbox"/>	<input type="checkbox"/>
7.	Czy w sytuacji awaryjnej można wykonać szybkie opuszczenie oparcia pleców?	<input type="checkbox"/>	<input type="checkbox"/>	<input type="checkbox"/>

2. Kontrola funkcjonalności				
Lp.	Opis	YES	NO	Nd.
8.	Czy można płynnie i bezpiecznie ustawić pochylenie segmentu oparcia nóg, zarówno elektrycznie, jak i manualnie (zablokowanie/odblokowanie dwóch rastomatów w kilku pozycjach)?	<input type="checkbox"/>	<input type="checkbox"/>	<input type="checkbox"/>
9.	Czy koła oraz hamulce działają prawidłowo?	<input type="checkbox"/>	<input type="checkbox"/>	<input type="checkbox"/>
10.	Czy występuje jakiekolwiek ryzyko zakleszczenia lub urazu/kontuzji pacjenta lub użytkownika?	<input type="checkbox"/>	<input type="checkbox"/>	<input type="checkbox"/>
11.	Czy bariereki boczna nie mają żadnych śladów uszkodzeń lub zużycia?	<input type="checkbox"/>	<input type="checkbox"/>	<input type="checkbox"/>
12.	Czy zestaw barierki bocznych jest odpowiednio zamontowany i trwale osadzony zgodnie z ich instrukcją? Czy działają one sprawnie i bezpiecznie? Czy łatwo i płynnie można zwolnić bariereki boczne oraz bezpiecznie zablokować je w górnej pozycji?	<input type="checkbox"/>	<input type="checkbox"/>	<input type="checkbox"/>
13.	Czy różnica między barierkami bocznymi oraz między dolną barierką boczną i ramą leża jest mniejsza niż 12 cm?	<input type="checkbox"/>	<input type="checkbox"/>	<input type="checkbox"/>
14.	Czy odległość pomiędzy barierkami bocznymi a panelem/podnośnikiem frontowym od strony głowy łóżka oraz między dwiema dzielonymi barierkami bocznymi (jeżeli występują) jest mniejsza niż 6 cm, natomiast pomiędzy barierkami bocznymi a panelem/podnośnikiem frontowym od strony nóg jest mniejsza niż 6 cm lub większa niż 32 cm?	<input type="checkbox"/>	<input type="checkbox"/>	<input type="checkbox"/>
15.	Czy materac jest umiejscowiony prawidłowo, nie powodując powstania żadnych niedopuszczalnych przestrzeni?	<input type="checkbox"/>	<input type="checkbox"/>	<input type="checkbox"/>
16.	Czy odległość między górną częścią materaca a górną krawędzią górnej barierki bocznej wynosi co najmniej 22 cm?	<input type="checkbox"/>	<input type="checkbox"/>	<input type="checkbox"/>
17.	Czy wszystkie akcesoria są zamontowane zgodnie z przewidzianymi dla nich instrukcjami, a ich używanie jest bezpieczne?	<input type="checkbox"/>	<input type="checkbox"/>	<input type="checkbox"/>

3. Pomiary elektryczne (zgodnie z aktualną normą EN 62353)				
Lp.	Opis	OK	NOK	Nd.
1.	Rezystancja uziemienia ochronnego : Zmierzona wartość mniejsza lub równa 0,3 Ω $R \leq 300 m\Omega$ (dotyczy tylko Wyrobów Medycznych klasy ochronności elektrycznej I) Wynik:	<input type="checkbox"/>	<input type="checkbox"/>	<input type="checkbox"/>

3. Pomiary elektryczne (zgodnie z aktualną normą EN 62353)				
Lp.	Opis	OK	NOK	Nd.
2.	Prąd upływu:			
	Metoda bezpośrednia (dla Wyrobu Medycznego klasy elektrycznej I): Zmierzona wartość mniejsza lub równa 0,5 mA $I \leq 500 \mu A$	<input type="checkbox"/>	<input type="checkbox"/>	<input type="checkbox"/>
	Wynik:			
3.	Rezystancja izolacji (dla Wyrobu Medycznego klasy elektrycznej II): Zmierzona wartość większa lub równa 7 MΩ $R \geq 7 M\Omega$	<input type="checkbox"/>	<input type="checkbox"/>	<input type="checkbox"/>
	Wynik:			

Ocena				
Wynik kontroli		Data kontroli	Kontrolę przeprowadził	Podpis
<input type="checkbox"/>	<input type="checkbox"/>			
Zgodne	Niezgodne			

W przypadku, gdy wynik kontroli okazał się negatywny i łóżko do opieki długoterminowej ELBUR nie spełnia wymagań dotyczących bezpieczeństwa.	<input type="checkbox"/> Naprawa
	<input type="checkbox"/> Wycofać z użytkowania
	<input type="checkbox"/> Nie dotyczy
Uwagi dodatkowe / Opis niezgodności (jeżeli występują)	
Data kolejnej kontroli	

UWAGA	
	Firma Elbur sp. z o.o. sp.k. udostępnia Protokół kontroli łóżek do opieki długoterminowej ELBUR w każdej instrukcji użytkowania oraz na stronie internetowej: www.elbur.eu (zakładka 'Do pobrania'). Dokument ten powinien być archiwizowany i służyć jako dowód z przeprowadzonej usługi inspekcji wyrobu.

14.0. Kompatybilność Elektromagnetyczna

Guidance and manufacturer's declaration – Electromagnetic emissions		
The ELBUR care bed is intended for use in the electromagnetic environment specified below. The customer or the user of the bed should assure that it is used in such an environment.		
Emission test	Compliance	Electromagnetic environment - guidance
RF emissions CISPR 11 (partly)	Group 1	The ELBUR care bed uses RF energy only for its internal function. Therefore, its RF emissions are very low and are not likely to cause any interference in nearby electronic equipment.
RF emissions CISPR 11 (partly)	Class B	The ELBUR care bed is suitable for use in all establishments, including domestic establishment and those directly connected to the public low-voltage power supply network that supplies buildings used for domestic purposes.
Harmonic emissions IEC 61000-3-2	Class A	
Voltage fluctuations / flicker emissions IEC 61000-3-3	Complies	

Guidance and manufacturer's declaration - Electromagnetic immunity			
The ELBUR care bed is intended for use in the electromagnetic environment specified below. The customer or the user of the bed should assure that it is used in such environment.			
Immunity test	IEC 60601 test level	Compliance level	Electromagnetic environment-guidance
Electrostatic discharge (ESD) IEC 61000-4-2	± 6 kV contact ±8 kV air	± 6 kV contact ±8 kV air	Floors should be wood, concrete or ceramic tile. If floors are covered with synthetic material, the relative humidity should be at least 30%.
Electrical fast transient / burst IEC 61000-4-4	± 2kV for power supply lines ±1kV for input/output lines	± 2kV for power supply lines Not applicable	Mains power quality should be that of a typical commercial or hospital environment.
Surge IEC 61000-4-5	±1 kV line(s) to line(s) ±2 kV line(s) to earth	±1 kV differential mode Not applicable	Mains power quality should be that of a typical commercial or hospital environment.
Voltage Dips, short interruptions and voltage variations on power supply Input lines IEC 61000-4-11	<5% U_T (>95% dip in U_T) for 0,5 cycle 40% U_T (60% dip in U_T) for 5 cycles 70% U_T (30% dip in U_T) for 25 cycles <5% U_T (>95% dip in U_T) for 5 sec	<5% U_T (>95% dip in U_T) for 0,5 cycle 40% U_T (60% dip in U_T) for 5 cycles 70% U_T (30% dip in U_T) for 25 cycles <5% U_T (>95% dip in U_T) for 5 sec	Mains power quality should be that of a typical commercial or hospital environment. If the user of the ELBUR care bed requires continued operation during power mains interruptions, it is recommended that the bed be powered from an uninterruptible power supply.
Power frequency (50, 60 Hz) magnetic field IEC 61000-4-8	3 A/m	3 A/m	The bed power frequency magnetic fields should be at levels characteristic of a typical location in a typical commercial or hospital environment.
Note: U_T is the a.c. mains voltage prior to application of the test level.			

Guidance and manufacturer's declaration - Electromagnetic immunity			
The ELBUR care bed is intended for use in the electromagnetic environment specified below. The customer or the user of the bed should assure that it is used in such environment.			
Immunity test	IEC 60601 test level	Compliance level	Electromagnetic environment-guidance
Conducted RF IEC 61000-4-6 Radiated RF IEC 61000-4-3	3 V rms 150 kHz to 80 MHz 3 V/m 80 MHz to 2,5 GHz	3 V 3 V/m	Portable and mobile RF communications equipment should be used no closer to any part of the ELBUR care bed including cables, than the recommended separation distance calculated from the equation applicable to the frequency of the transmitter. Recommended separations distance: $d = 1,2\sqrt{P}$ 150 kHz to 80 MHz $d = 1,2\sqrt{P}$ 80 MHz to 800 MHz $d = 2,3\sqrt{P}$ 800 MHz to 2,5 GHz where 'P' is the maximum output power rating of the transmitter in watts (W) according to the transmitter manufacturer and 'd' is the recommended separation distance in metres (m). Field strengths from fixed RF transmitters, as determined by an electromagnetic site survey, 'a' should be less than the compliance level in each frequency range 'b'. Interference may occur in the vicinity of equipment marked with the following symbol: 
Note 1: At 80 MHz and 800 MHz, the higher frequency range applies. Note 2: These guidelines may not apply in all situations. Electromagnetic propagation is affected by absorption and reflection from structures, objects and people.			
a	Field strengths from fixed transmitters, such as base stations for radio (cellular/cordless) telephones and land mobile radios, amateur radio, AM and FM radio broadcast and TV broadcast cannot be predicted theoretically with accuracy. To assess the electromagnetic environment due to fixed RF transmitters, an electromagnetic site survey should be considered. If the measured field strength in the location in which the ELBUR care bed is used exceeds the applicable RF compliance level above, the ELBUR care bed should be observed to verify normal operation. If abnormal performance is observed, additional measures may be necessary, such as re-orienting or relocating the ELBUR care bed.		
b	Over the frequency range 150 kHz to 80MHz, field strengths should be less than 3 V/m		

Recommended separation distance between portable and mobile RF communications equipment and the ELBUR care bed

The ELBUR care bed is intended for use in an electromagnetic environment in which radiated RF disturbances are controlled.

The customer or the user of the ELBUR care bed can help prevent electromagnetic interference by maintaining a minimum distance between portable and mobile RF communications equipment (transmitters) and the ELBUR care bed as recommended below, according to the maximum output power of the communications equipment.

Rated maximum output power of transmitter [W]	Separation distance according to frequency of transmitter [m]		
	150 kHz to 80 MHz $d = 1,2\sqrt{P}$	80 MHz to 800 MHz $d = 1,2\sqrt{P}$	800 MHz to 2,5 GHz $d = 2,3\sqrt{P}$
0,01	0,12	0,12	0,23
0,1	0,38	0,38	0,73
1	1,20	1,20	2,30
10	3,79	3,79	7,27
100	12,00	12,00	23,00

For transmitters rated at a maximum output power not listed above, the recommended separation distance 'd' in metres (m) can be estimated using the equation applicable to the frequency of the transmitter, where 'P' is the maximum output power rating of the transmitter in Watts (W) according to the transmitter manufacturer.

Note 1: At 80 MHz and 800 MHz, the separation distance for the higher frequency range applies.

Note 2: These guidelines may not apply in all situations. Electromagnetic propagation is affected by absorption and reflection from structures, objects and people.

OSTRZEŻENIE

Ze względu na bezpieczeństwo i kompatybilność elektromagnetyczną należy używać wyłącznie oryginalnych komponentów elektrycznych firmy Elbur, które zostały dopuszczone do zamówionego modelu Łóżka do opieki długoterminowej ELBUR. Używanie niezatwierdzonych akcesoriów może spowodować utratę funkcjonalności Łóżka, zwiększoną emisję lub zmniejszoną odporność wyrobu na zakłócenia.

Wyrób, reprezentujący rodzinę Łóżek do opieki długoterminowej ELBUR, został przetestowany zgodnie z wymaganiami normy EN 60601-1-2 dotyczącej kompatybilności elektromagnetycznej wyrobów medycznych. Spełnione zostały przedstawione w tym standardzie wymagania. Mimo to wciąż możliwe jest, że na wydajność pracy mogą mieć wpływ pola elektromagnetyczne, wytwarzane przez takie urządzenia, jak telefony komórkowe, generatory prądu o dużej mocy.

Możliwe jest również, że elektronika Łóżka może także wpływać na inne urządzenia elektroniczne.



Gdy Łóżko jest używane w pobliżu innych urządzeń elektronicznych, użytkownik powinien obserwować całe wyposażenie, sprzęt, aby sprawdzić, czy wszystko działa prawidłowo.

15.0. Utylizacja

OSTRZEŻENIE



W przypadku, gdy łóżko do opieki długoterminowej ELBUR ma zostać zutyliczowane, należy poszczególne rodzaje materiałów od siebie oddzielić. Operator musi upewnić się, że wszystkie elementy łóżka, które należy zutyliczować, nie są zanieczyszczone.

UWAGA



W celu uzyskania porady na temat prawidłowej utylizacji należy skontaktować się z Działem Obsługi Klienta firmy ELBUR lub z lokalnymi władzami.

Łóżko do opieki długoterminowej ELBUR składa się z elementów metalowych, drewnianych, wykonanych z tworzywa sztucznego. Zawiera również części elektryczne i elektroniczne. W przypadku utylizacji tych materiałów, zużyte części należy usunąć zgodnie z obowiązującymi lokalnymi przepisami dotyczącymi ochrony środowiska.

Łóżka do opieki długoterminowej ELBUR są klasyfikowane jako komercyjne urządzenia elektryczne (typ b2b) zgodnie z dyrektywą WEEE 2012/19/WE, z uwagi na zastosowanie elementów elektrycznych i elektronicznych układu regulacji wysokości leża i pochylenia jego poszczególnych segmentów (sterownik, pilot, silniki, kable). W związku z tym wyrób należy odpowiednio zutyliczować, traktując go jako zużyty sprzęt elektryczny (złom elektryczny) wg wspomnianej wyżej dyrektywy.

16.0. Gwarancja

UWAGA



Uszkodzenie produktu spowodowane niewłaściwym użytkowaniem lub brakiem konserwacji / serwisu spowoduje utratę gwarancji.



Nieautoryzowane zmiany techniczne produktu powodują unieważnienie wszelkich roszczeń gwarancyjnych.

Producent udziela 36-miesięcznej gwarancji na doskonale funkcjonujące łóżko do opieki długoterminowej ELBUR, w oparciu o normalne, przewidziane zastosowanie oraz warunki konserwacji i serwisu, jak opisano w niniejszej instrukcji.



**Elbur sp. z o.o. sp.k.
Działosza 34,
56-500 Syców, POLAND**

**Tel.: + 48 62 786 97 80
E-mail: info@elbur.eu
www.elbur.eu**

**TF-03[6.7.8].5-02.PL
07.04.2022**